

# GEBRUIKERSHANDLEIDING

## GEBRUIKERSHANDLEIDING AIRCONDITIONER (Cassette-type)

Lees vóór gebruik van dit product deze instructies goed door en bewaar deze handleiding zodat u deze later ook kunt raadplegen.

Nederlands

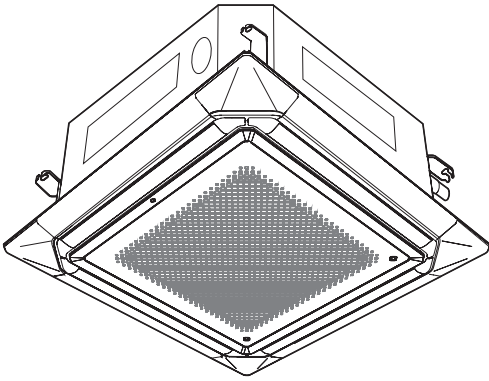

### MODEL:

---

\* Schrijf de modelnaam op.

# Inhoud

1. VEILIGHEIDSMATREGELEN .....	1
2. NAAM VAN DE ONDERDELEN .....	2
3. EENVOUDIGE BEDIENINGSHANDELINGEN .....	3
4. INSTELLINGEN VAN DE LUCHTSTROOM.....	3
4.1. Instelling ventilatorsnelheid .....	3
4.2. Instelling van de richting van de luchtstroom ...	3
5. BEDIENINGSHANDELINGEN VOOR DE TIMER.....	4
5.1. Inschakeltijd klok of Uitschakeltijd klok.....	4
5.2. Weekklok .....	4
5.3. Programmatijd klok.....	4
5.4. Sluimertijd klok .....	4
6. BEDIENINGSFUNCTIES VOOR ENERGIEBESPARING.....	4
6.1. Eco-stand .....	4
6.2. Regeling van de ventilator voor energiebesparing.....	4
6.3. Menselijke sensor voor energiebesparing (als optie verkrijgbaar).....	4
7. OVERIGE BEDIENINGSHANDELINGEN .....	5
7.1. 10 °C Verwarmmodus .....	5
8. SCHOONMAKEN EN VERZORGEN .....	5
9. ALGEMENE INFORMATIE.....	6
10. ALS OPTIE VERKRIJGBARE ONDERDELEN .....	6
10.1. Afstandsbediening.....	6
10.2. Meerdere afstandsbedieningen.....	6
10.3. Groepsregeling.....	6
11. PROBLEEMOPLOSSING .....	7

## 1. VEILIGHEIDSMATREGELEN

Lees, voordat u dit product gebruikt, dit hoofdstuk aandachtig door, en zorg ervoor dat u de volgende voorzorgsmaatregelen neemt, zodat persoonlijk letsel en materiële schade worden voorkomen.

Onjuiste bedieningshandelingen die het gevolg zijn van het niet volgen van de instructies, kunnen leiden tot schade, de ernst waarvan als volgt wordt geclassificeerd:



### WAARSCHUWING

Dit teken waarschuwt voor dodelijk of ernstig letsel.



### OPGELET

Dit teken waarschuwt voor letsel of materiële schade.



Dit teken geeft een handeling aan die is VERBODEN.



Dit teken geeft een handeling aan die VERPLICHT is.

Uitleg van symbolen wordt weergegeven op de buiten-unit of de buiten-unit.

### WAARSCHUWING



Dit symbool laat zien dat dit product een brandbaar koelmiddel gebruikt. Als het koelmiddel lekt en wordt blootgesteld aan een externe ontstekingsbron, is er een risico van brand.



### OPGELET

Dit symbool laat zien dat de bedieningshandleiding aandachtig moet worden doorgelezen.



### OPGELET

Dit symbool laat zien dat servicepersoneel deze apparatuur moet hanteren en daarbij de installatiehandleiding moet raadplegen.



### OPGELET

Dit symbool laat zien dat informatie beschikbaar is, zoals een bedieningshandleiding of een installatiehandleiding.



### WAARSCHUWING





- Het apparaat moet worden geïnstalleerd, bediend en opgeslagen in een vertrek met een vloeroppervlak van meer dan X m<sup>2</sup>.

Hoeveelheid lading van koelmiddel M (kg)	Minimale ruimte X (m <sup>2</sup> )
$M \leq 1,22$	-
$1,22 < M \leq 1,23$	1,45
$1,23 < M \leq 1,50$	2,15
$1,50 < M \leq 1,75$	2,92
$1,75 < M \leq 2,0$	3,82
$2,0 < M \leq 2,5$	5,96
$2,5 < M \leq 3,0$	8,59
$3,0 < M \leq 3,5$	11,68
$3,5 < M \leq 4,0$	15,26



(IEC 60335-2-40)

- Dit product bevat geen onderdelen waaraan de gebruiker onderhoud kan voor uitvoeren. Raadpleeg altijd geautoriseerd personeel voor reparatie, installatie en verplaatsing van het product. Onjuiste installatie of behandeling zal leiden tot lekkage, elektrische schok of brand.
- In het geval van een storing, zoals brandgeur, moet u onmiddellijk stoppen met het gebruik van de airconditioner, en alle voedingen loskoppelen door het uitschakelen van de elektrische hoofdschakelaar of de stekker uit het stopcontact halen. Raadpleeg vervolgens geautoriseerd personeel
- Zorg ervoor dat u de voedingskabel niet beschadigt. Is de kabel beschadigd, dan mag deze uitsluitend worden vervangen door geautoriseerd servicepersoneel zodat gevaarlijke situaties worden voorkomen.
- In het geval van koelmiddellekkage moet u uit de buurt blijven van brand of brandbare stoffen, en bevoegd onderhoudspersoneel raadplegen.
- In het geval van onweer of een voorgaand teken van blikseminslag, moet u de airconditioner via de afstandsbediening uitschakelen, en het product of de stroomvoorziening niet aanraken om elektrische gevaren te voorkomen.
- Dit product moet worden opgeslagen in een vertrek zonder continu werkende ontstekingsbronnen (bijvoorbeeld: open vuur, een werkend gasapparaat of een werkend elektrisch verwarmingstoestel).
- Dit product moet worden opgeborgen in een goed geventileerde ruimte.
- Bedenk dat koelmiddelen misschien geen geur afgeven.
- Dit product moet zo worden opgeborgen dat er geen mechanische beschadiging kan optreden.
- Dit product moet op juiste wijze worden weggedaan, in overeenstemming met nationaal en regionaal geldende voorschriften.

## WAARSCHUWING

-  Tijdens vervoer of verplaatsing van de binnen-unit moeten leidingen worden afgedekt en beschermd met de steun van de wandhaak. Houd bij het verplaatsen van dit product niet de leidingen van de binnen-unit vast. (De spanning die op de verbindingen van de leidingen wordt gezet kan leiden tot lekkage van brandbaar gas tijdens de werking van het systeem).
- Het is niet de bedoeling dat dit product wordt gebruikt door personen (waaronder kinderen) met beperkte fysieke, visuele of mentale mogelijkheden, of die een gebrek hebben aan ervaring en kennis, tenzij ze onder toezicht staan of instructies hebben gekregen omtrent het gebruik van dit product door iemand die verantwoordelijk is voor hun veiligheid. Houd toezicht op kinderen zodat ze niet met dit product spelen.
-  Installeer de unit niet in een ruimte die is gevuld met minerale olie zoals een fabriekshal of een ruimte die een grote hoeveelheid gemorste olie of stoom bevat, bijvoorbeeld een keuken.
- Start of stop de werking van dit product niet door de circuitonderbreker in of uit te schakelen.
- Gebruik geen brandbare gassen in de buurt van dit product.
- Stel uzelf niet voor vele uren bloot aan de directe koelende luchtstroom.
- Steek uw vingers of andere voorwerpen niet in de uitgangspoort of het inlaatrooster.
- Bedien het apparaat niet met natte handen.
- Gebruik geen middelen om het ontdooien of het reinigen van dit product te versnellen, anders dan middelen die worden aanbevolen door de fabrikant.
- Gebruik niet een scherp voorwerp of open vuur.

## OPGELET

-  Zorg altijd voor voldoende ventilatie tijdens gebruik.
- Gebruik dit product altijd met geïnstalleerde luchtfilters.
- Zorg ervoor dat elektrisch apparaat op een afstand van ten minste 1 m (40 in) van dit product staat.
- Ontkoppel alle stroomvoorziening wanneer u dit product voor een langere periode niet gebruikt.
- Na een lange periode van gebruik moet u ervoor zorgen dat de montage van de binnen-unit wordt gecontroleerd zodat wordt voorkomen dat het product valt.
- De richting van de luchtstroom en de kamertemperatuur moeten zorgvuldig worden overwogen wanneer u dit product gebruikt in een kamer met kinderen, ouderen of zieke personen.
- Houd de ruimte rond de buiten-unit schoon en opgeruimd en plaats er geen voorwerpen omheen. Voorwerpen die de apparatuur blokkeren of in de uitlaatpoorten komen, kunnen een storing van het product veroorzaken.
-  Richt de luchtstroom niet direct op open haarden of verwarmingstoestellen.
- Blokkeer of bedek het inlaatrooster en de uitlaatpoort niet.
- Oefen geen hevige druk uit op de lamellen van de radiator.
- Klim niet op het product of plaats geen voorwerpen op of hang voorwerpen aan dit product.
- Plaats geen andere elektrische producten of huishoudelijke bezittingen direct onder dit product. Druipende condensatie van dit product kan ze nat maken, en kan leiden tot schade aan of storing van uw eigendommen.
- Stel dit product niet direct bloot aan water.
- Gebruik dit product niet voor het bewaren van voedsel, planten, dieren, precisie-apparatuur, kunstwerken of andere objecten. Dit kan leiden tot achteruitgang in de kwaliteit van deze producten.
- Stel geen dieren of planten direct bloot aan de luchtstroom.
- Drink de afvoer van de airconditioner niet.
- Trek niet aan de voedingskabel.

## OPGELET

-  Voorkom dat u zich verwondt tijdens het installeren of onderhouden van de unit, raak de aluminium lamellen van de warmtewisselaar die in dit product is ingebouwd, niet aan.
- Ga niet op een onstabiele ondergrond of ladder staan bij gebruik of reiniging van dit product. Hierdoor kunt u ten val komen, wat tot letsel kan leiden.

## 2. NAAM VAN DE ONDERDELEN

De afstandsbediening is als optie verkrijgbaar. U kunt een keuze maken uit de volgende typen afstandsbediening.

- Draadloze afstandsbediening
- Niet-draadloze afstandsbediening
- Draadloze LAN-regeling

Vraag aan geautoriseerd servicepersoneel welk model afstandsbediening verkrijgbaar is.

Raadpleeg voor uitgebreide instructies over de bediening de bedieningshandleiding van de afstandsbediening.

- Luchtinlaatrooster
- Luchtfilter (in het luchtinlaatrooster)

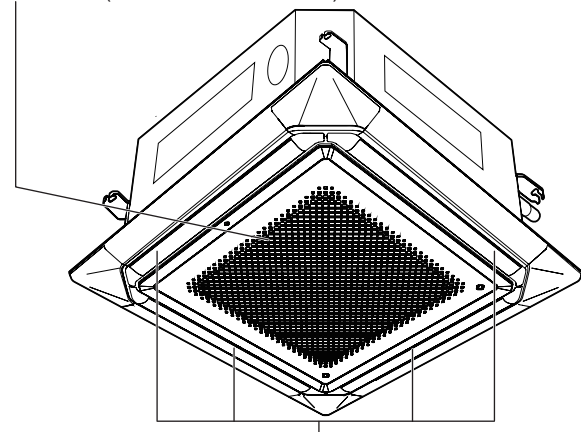

Uitgang voor richting van luchtstroom<sup>\*\*1)</sup>

<sup>\*\*1)</sup> U kunt elke lamel afzonderlijk afstellen. (Als optie verkrijgbare afstandsbediening is vereist.)

### 3. EENVOUDIGE BEDIENINGSHANDELINGEN

**OPMERKINGEN:** Raadpleeg voor uitgebreide instructies over de bediening de bedieningshandleiding van de afstandsbediening.

De bedrijfsstand en het bereik van de temperatuurinstelling worden in onderstaande tabel getoond.

Bedrijfsstand	Temperatuurinstelbereik
Auto	18,0 - 30,0 °C
Koelen	18,0 - 30,0 °C
Drogen	18,0 - 30,0 °C
Ventileren	U kunt de temperatuur niet instellen.
Verwarmen	16,0 - 30,0 °C

#### ■ Automatische stand

De airconditioner selecteert de juiste bedrijfsstand (Koelen of Verwarmen) op basis van de actuele temperatuur van het vertrek.

Temperatuur van het vertrek	Bediening
Hoger dan de insteltemperatuur	Koelen
Dicht bij de insteltemperatuur	Bepaald door buitentemperatuur
Lager dan de insteltemperatuur	Verwarmen

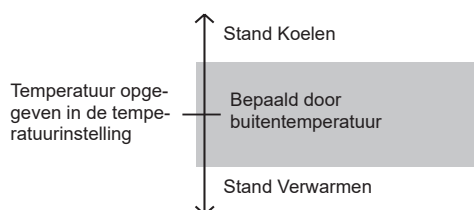

Wanneer de automatische stand voor de eerste keer wordt geselecteerd, werkt de ventilator gedurende enkele minuten op een lage snelheid. De binnen-unit detecteert gedurende deze tijd de kamertemperatuur en selecteert vervolgens de bedrijfsstand.

Wanneer de airconditioner de temperatuur in uw kamer op ongeveer de instelling van de thermostaat heeft gebracht, wordt de bedrijfsstand Monitor ingeschakeld.

In de bedrijfsstand Monitor werkt de ventilator op lage snelheid. Als de kamertemperatuur vervolgens verandert, zal de binnen-unit weer de juiste stand (Verwarmen, Koelen) selecteren en de temperatuur weer op de in de thermostaat ingestelde waarde brengen.

Als de stand die automatisch door de unit wordt gekozen, u niet bevalt, selecteer dan één van de bedrijfsstanden (Verwarmen, Koelen, Drogen, Ventileren).

#### ■ Stand Koelen

Voor het koelen van het vertrek.

**OPMERKINGEN:** Stel de temperatuur lager in dan de actuele temperatuur van het vertrek, anders werkt alleen de ventilator.

#### ■ Stand Drogen

Voor het licht koelen van het vertrek door er vocht aan te onttrekken.

**OPMERKINGEN:**

- U kunt het vertrek niet verwarmen.
- Stel de temperatuur lager in dan de actuele temperatuur van het vertrek, anders werkt de unit niet in deze stand.
- De unit werkt op lage snelheid zodat de vochtigheid van het vertrek wordt aangepast. De ventilator van de binnen-unit zal misschien van tijd tot tijd stoppen. De ventilator kan ook op een zeer lage snelheid draaien wanneer de luchtvochtigheid in de kamer wordt aangepast.
- U kunt de snelheid van de ventilator niet zelf veranderen.

#### ■ Stand Ventileren

Voor het laten circuleren van de lucht door het vertrek.

**OPMERKINGEN:** U kunt de temperatuur niet instellen.

#### ■ Stand Verwarmen

Voor het verwarmen van het vertrek.

**OPMERKINGEN:**

- Stel de temperatuur hoger in dan de actuele temperatuur van het vertrek, anders werkt de unit niet in deze stand.
- De ventilator van de binnen-unit werkt in deze stand eerst gedurende 3 - 5 minuten op zeer lage snelheid, zodat de binnen-unit binnenin opwarmt. Na deze periode zal de ventilator van de binnen-unit overschakelen op de geselecteerde snelheid.
- Wanneer de temperatuur in het vertrek zeer laag is, kan er ijsafzetting op de buiten-unit ontstaan, wat tot lagere prestaties kan leiden. De unit zal, om het ijs te verwijderen, zo nu en dan automatisch de ontdooicyclus starten. Tijdens de werking van de automatische ontdooicyclus zal de stand Verwarmen worden onderbroken.
- Na het starten van de stand Verwarmen kan het enige tijd duren voordat het in de kamer warmer wordt.

### 4. INSTELLINGEN VAN DE LUCHTSTROOM

**OPMERKINGEN:** Raadpleeg voor uitgebreide instructies over de bediening de bedieningshandleiding van de afstandsbediening.

#### 4.1. Instelling ventilatorsnelheid

De snelheid van de ventilator verandert als volgt.



Wanneer Auto wordt geselecteerd, wordt de ventilatorsnelheid automatisch aangepast in overeenstemming met de bedrijfsstand.

**Verwarmen:** De ventilator werkt echter op een zeer lage snelheid wanneer de temperatuur van de lucht die door de binnen-unit wordt uitgeblazen, laag is.

**Koelen:** Naarmate de kamertemperatuur de ingestelde temperatuur nadert, neemt de snelheid van de ventilator af.

**Ventileren:** De ventilator werkt op de middelste ventilatorsnelheid.

#### 4.2. Instelling van de richting van de luchtstroom

U kunt de volgende instellingen uitvoeren.

- Instelling richting verticale luchtstroom
- Instelling Zwenken (omhoog/omlaag)

**OPMERKINGEN:** De functie Zwenken kan tijdelijk stoppen wanneer de ventilator van de binnen-unit op zeer lage snelheid draait of stopt.

#### ■ Richting verticale luchtstroom

Comfortabele spreiding van de luchtstroom naar iedere hoek van het vertrek door de brede verticale luchtstroom.

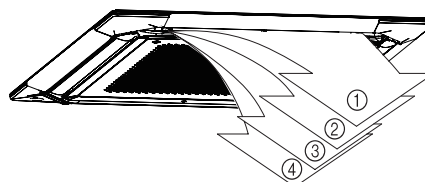

<b>Standaard-instelling</b>	
Koelen, Drogen	2
Verwarmen	4
<b>Met de hand veranderen</b>	1 ⇄ 2 ⇄ 3 ⇄ 4
<b>Functie Zwenken</b>	
Koelen, Verwarmen, Drogen, Ventileren	1 ⇄ 2 ⇄ 3 ⇄ 4

## OPMERKINGEN:

- Stel de lamellen voor de richting van de luchtstroom niet met de hand af, dit kan tot storing leiden. Is dat het geval, stop dan de werking en start de apparatuur opnieuw. Het rooster moet vervolgens weer goed werken.
- Tijdens de werking in de stand Auto, zal in de eerste minuten na het beginnen van de werking de luchtstroom op 2 staan en dat kan dan niet worden aangepast.
- Ook al is de richting van de luchtstroom ingesteld, dan kan de unit in de volgende gevallen in een andere stand werken.
  - aan het begin van de functie Verwarmen
  - tijdens de functie Automatisch ontdooien
  - tijdens de werking in de stand Auto
- In de stand Auto of Verwarmen blijft de richting van de luchtstroom, vanaf de start van de functie, enige tijd in positie 1.
- Wordt de apparatuur gebruikt in een vertrek met kleine kinderen, kleine kinderen, ouderen of zieke personen, houd dan bij het instellen rekening met de richting van de luchtstroom en kamertemperatuur.

## Individuele regeling van de richting van de luchtstroom (als optie verkrijgbaar)

Iedere lamel kan individueel worden ingesteld zodat een comfortabele luchtstroom ontstaat (als optie verkrijgbare niet-draadloze afstandsbediening is vereist).

Wanneer u met deze functie de lamellen instelt, krijgt deze functie prioriteit boven andere instellingen van de verticale luchtstroom. Schakel de individuele regeling van de richting van de luchtstroom uit als u de andere instellingen wilt wijzigen.

## ■ Richting van de horizontale luchtstroom

U kunt deze functie niet gebruiken

## 5. BEDIENINGSHANDELINGEN VOOR DE TIMER

### 5.1. Inschakeltijd klok of Uitschakeltijd klok

De Inschakeltijd klok start de werking op het gewenste tijdstip.

De Uitschakeltijd klok stopt de werking op het gewenste tijdstip.

**OPMERKINGEN:** Afhankelijk van de afstandsbediening zal deze functie misschien niet beschikbaar zijn.

### 5.2. Weekklok

**OPMERKINGEN:** Deze functie is alleen beschikbaar met de niet-draadloze afstandsbediening.

Met de Weekklok kunt u bedrijfsschema's instellen van maximaal 4 instellingen voor elke dag van de week.

U kunt met de instelling Dag Uit een getimedede werking voor een geselecteerde dag in de komende week uitschakelen. Omdat u alle dagen tegelijkertijd kunt instellen, kunt u met de Weekklok de timerinstellingen voor alle dagen herhalen.

#### Temperatuurinstelbereik

Stand Auto,	18 – 30 °C
Koelen, of Drogen:	*Zelfs als u instelt op 10, 16 of 17°C, zal de airconditioner werken op 18°C.
Stand Verwarmen:	10 of 16 - 30°C

- De bedrijfsstanden zullen dezelfde zijn als de stand toen de unit werd stilgezet. Dus een reeks van standen als Koelen → Verwarmen → Koelen → Verwarmen automatisch instellen is niet mogelijk.
- De Inschakeltijd klok zal werken als u de Inschakeltijd klok en de Uitschakeltijd klok op hetzelfde tijdstip instelt.
- Als twee Inschakeltijd klok op hetzelfde tijdstip zijn ingesteld, zal de airconditioner werken op volgorde van het programmanummer.
- De Weekklok en andere timers tegelijkertijd instellen is niet mogelijk. Als u de Inschakeltijd klok/Uitschakeltijd klok, de Programmatijd klok of de Sluimertijd klok instelt terwijl de Weekklok is geactiveerd, zal de Weekklok worden uitgeschakeld. Activeer, in dat geval, de Weekklok nadat de andere timer is geëindigd.

### 5.3. Programmatijd klok

**OPMERKINGEN:** Deze functie is alleen beschikbaar bij gebruik van de draadloze afstandsbediening.

De Programmatijd klok werkt als de combinatie van de Inschakeltijd klok en de Uitschakeltijd klok.

U kunt de Programmatijd klok alleen instellen met een onderbreking van 24 uur.

## 5.4. Sluimertijd klok

**OPMERKINGEN:** Deze functie is alleen beschikbaar bij gebruik van de draadloze afstandsbediening.

De Sluimertijd klok zorgt ervoor dat u comfortabel kunt slapen doordat de werking van de airconditioner geleidelijk wordt verminderd.

De tijdinstelling van de Sluimertijd klok verandert als volgt:

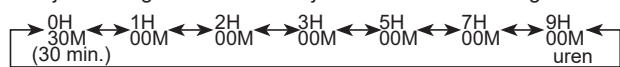

Tijdens de werking van de Sluimertijd klok verandert de instelling van de temperatuur zoals in de volgende afbeelding wordt getoond.

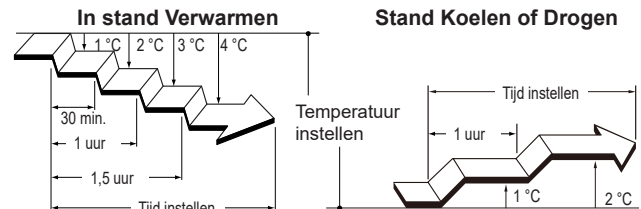

De werking van de airconditioner wordt uitgeschakeld wanneer de ingestelde tijd is verstreken.

## 6. BEDIENINGSFUNCTIES VOOR ENERGIEBESPARING

### 6.1. Eco-stand

Bespaart meer elektriciteit dan andere bedrijfsstanden doordat de temperatuur op een gematigde instelling wordt gezet.

Bedrijfsstand	Instelgegevens
Koelen/ Drogen	De temperatuur van het vertrek zal enkele graden hoger worden gezet dan ingesteld.
Verwarmen	De temperatuur van het vertrek zal enkele graden lager worden gezet dan ingesteld.

#### OPMERKINGEN:

- In de standen Koelen, Verwarmen of Drogen is het maximale rendement van deze bedrijfsstand ongeveer 70% van de gebruikelijke werking. Als het vertrek niet goed wordt gekoeld of verwarmd in de Eco-stand, selecteer dan de normale stand.
- Deze bedieningshandelingen kan niet worden uitgevoerd tijdens de temperatuurbewaking in de stand Auto.

### 6.2. Regeling van de ventilator voor energiebesparing

In de stand Koelen of Drogen draait, wanneer de temperatuur van het vertrek de ingestelde temperatuur bereikt, de ventilator van de binnen-unit met onderbrekingen, zodat energie wordt bespaard.

Deze functie is ingeschakeld ten tijde van aankoop.

Raadpleeg, als u deze functie wilt uitschakelen, de bedieningshandleiding van de afstandsbediening.

Zelfs als de instelling wordt gewijzigd, werkt, als de snelheid van de ventilator in de stand Koelen of Drogen is ingesteld op "AUTO", deze functie nog wel, zodat de verspreiding van vochtigheid in het interieur wordt onderdrukt.

### 6.3. Menselijke sensor voor energiebesparing (als optie verkrijgbaar)

**OPMERKINGEN:** Voor deze functie is het als optie verkrijgbare pakket Menselijke sensor vereist.

Wanneer er niemand in het vertrek is, werkt de airconditioner in de gematigde stand zodat verspilling van elektriciteit wordt voorkomen.

Raadpleeg voor nadere gegevens over deze functie de bedieningshandleiding van het pakket Menselijke sensor en van de afstandsbediening.





## 7. OVERIGE BEDIENINGSHANDELINGEN

### 7.1. 10 °C Verwarmmodus

#### OPMERKINGEN:

Deze functie is alleen beschikbaar met de draadloze afstandsbediening.

10 °C Verwarmmodus houdt de temperatuur in het vertrek op 10 °C, zodat de temperatuur in het vertrek niet te laag kan worden.



- Wanneer deze functie is ingeschakeld, brandt het indicatielampje [  ] op de IR-ontvanger.
- Wanneer deze functie wordt uitgeschakeld, gaat het indicatielampje [  ] uit.

#### OPMERKINGEN:

- Tijdens 10 °C Verwarmmodus geldt alleen de instelling voor de verticale luchtstroom.
- Wanneer het vertrek op temperatuur is, wordt deze functie niet uitgevoerd.

## 8. SCHOONMAKEN EN VERZORGEN

### OPGELET

-  • Voor u de binnen-unit reinigt, moet u deze uitzetten en geheel loskoppelen van de stroomvoorziening.
  - De ventilator werkt binnen in de unit op hoge snelheid, en dat kan persoonlijk letsel tot gevolg hebben.
  - Laat vooral niet het inlaatrooster vallen.
  - Als bij het reinigen van filters werk op hoogte moet worden uitgevoerd, vraag dan advies aan professioneel technisch personeel.
-  • Stel de binnen-unit niet bloot aan vloeibare insecticiden of haarspray.

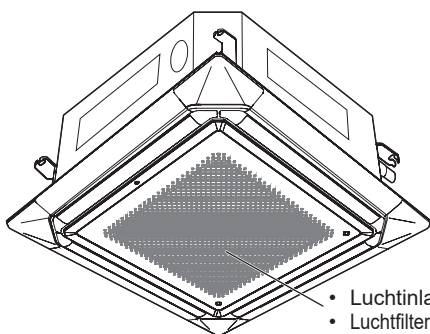

- Luchtinlaatrooster
- LuchtfILTER (in het luchtinlaatrooster)

Het inlaatrooster van de binnen-unit kan worden losgenomen en zo gemakkelijk worden gereinigd en nagezien.

Maak de unit niet schoon met water warmer dan 40°C, niet met agressieve schoonmaakmiddelen of vluchtige middelen zoals wasbenzine of verfverdunder.

### Het luchtfILTER reinigen

- 1 Open met behulp van de drukknoppen van het inlaatrooster (twee plaatsen) het rooster.

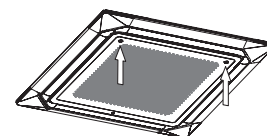

- 2 Trek het filter uit het inlaatrooster.

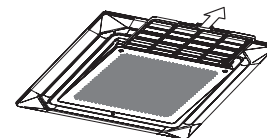

- 3 Reinigen het luchtfILTER.

Verwijder het stof van de luchtfilters door de filters te stofzuigen of te wassen. Laat de luchtfilters na het wassen grondig drogen in een ruimte waar ze afgeschermd zijn van zonlicht.

- U kunt het luchtfILTER reinigen met een stofzuiger, of u kunt het filter wassen in een oplossing van een mild schoonmaakmiddel en warm water. Als u het filter wast, laat u deze goed drogen op een plaats in de schaduw voordat u hem weer terugplaatst.
- Indien er zich vuil ophoopt op het luchtfILTER zal de luchtstroom verminderen, leidend tot een lagere efficiëntie en meer geluid.

- 4 Bevestig de luchtfilters weer op het inlaatrooster.

- (1) Zet het luchtfILTER weer in z'n houder.
- (2) Let er op dat het luchtfILTER contact maakt met de filterstop, wanneer u het filter in z'n houder plaatst.

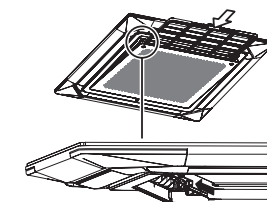

- 5 Sluit het inlaatrooster.

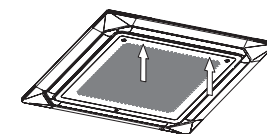

### Na langdurig niet-gebruik van de unit

Als u de binnen-unit gedurende 1 maand of langer niet gebruikt, laat de unit dan een halve dag lang werken in de stand Ventileren, zodat interne onderdelen grondig drogen, voordat u de normale bewerking uitvoert.

### Aanvullende inspectie

Na een lange gebruikperiode kan het stof dat zich in de binnen-unit heeft verzameld, de prestaties van het product doen afnemen, zelfs als u het apparaat hebt onderhouden met dagelijkse onderhouds- of reinigingsprocedures als beschreven in deze handleiding.

In dat geval wordt een productinspectie aanbevolen.

Neem voor meer informatie contact op met geautoriseerd personeel.

### Reset van de filterindicator (Speciale instelling)

Deze functie kan worden gebruikt als deze op juiste wijze is ingesteld bij de installatie. Vraag aan geautoriseerd servicepersoneel advies over het gebruik van deze functie.

1. Maak het luchtfILTER schoon wanneer de filterindicator verschijnt.
2. Na het reinigen moet u de filterindicator resetten.

\* Raadpleeg voor uitgebreide instructies over de bediening de bedieningshandleiding van de afstandsbediening.

## 9. ALGEMENE INFORMATIE

### ■ Inverter

Bij het opstarten werkt de airconditioner op maximale capaciteit zodat het vertrek snel tot de gewenste temperatuur wordt afgekoeld.

Zodra de temperatuur in het vertrek de ingestelde temperatuur nadert, zal de airconditioner op lagere capaciteit werken bij minder energieverbruik tot de waarden voor minimumcapaciteit en invoer worden bereikt.

### ■ Verwarmingsprestaties

Deze airconditioner werkt volgens het warmtepompprincipe, waardoor warmte uit de lucht buiten wordt geabsorbeerd en deze warmte wordt overgebracht naar de binneneenheid. Hierdoor zijn de prestaties minder goed wanneer de buitentemperatuur lager wordt.

Als u vindt dat de verwarmingsprestaties onvoldoende zijn, raden wij u aan deze airconditioner te gebruiken in combinatie met andere verwarmingsapparatuur.

Vraag advies aan uw installateur zodat u zeker weet dat de unit de juiste afmeting heeft voor het vertrek.

Warmtepomp-airconditioners verwarmen het gehele vertrek door de lucht door het vertrek te laten circuleren, maar daardoor duurt het wel enige tijd na het starten van de airconditioner dat het vertrek is verwarmd.

### ■ Automatische ontthooing

Wanneer de buitentemperatuur erg laag is met een hoge luchtvochtigheid, kan er tijdens het verwarmen ijsvorming ontstaan op de buiten-unit, en dat kan het rendement van het product verminderen.

Voor vorstbeveiliging is deze airconditioner voorzien van een microcomputer-gestuurde automatische ontthooifunctie.

Als ijsvorming optreedt, zal de airconditioner tijdelijk stoppen en zal het ontthooicircuit kort werken (maximaal 15 minuten).

Als er na het verwarmen vorst wordt gevormd op de buiten-unit, zal de buiten-unit na enkele minuten automatisch stoppen. Dan wordt de automatische ontthooing gestart.

Als u de functie Verwarmen instelt tijdens het automatisch ontthooien, zal het automatisch ontthooien doorgaan. Het Verwarmen zal beginnen nadat het ontthooien is voltooid. Dat maakt dat het enige tijd kan duren voordat er warme lucht wordt geproduceerd.

### ■ Functie automatisch opnieuw opstarten

#### In geval van een stroomstoring

Zou de stroomvoorziening aan de airconditioner worden onderbroken door een stroomstoring, dan start airconditioner automatisch in de eerder geselecteerde stand, zodra de stroomvoorziening is hersteld.

### ■ Storingen veroorzaakt door andere elektrische apparaten

Het gebruik van andere elektrische apparaten zoals een elektrisch scheerapparaat of het nabije gebruik van een draadloze radiozender kan storing van de airconditioner veroorzaken.

Als er zich een dergelijke storing voordoet, verbreek dan de aansluiting op de stroomvoorziening een keer. Herstelde stroomvoorziening dan weer en hervat de functie met behulp van de afstandsbediening.

### ■ Bereik temperatuur en luchtvochtigheid binnen-unit

Toegestane bereiken voor de temperatuur en de luchtvochtigheid zijn de volgende:

Binnentemperatuur	Koelen/Drogen	[°C]	18 tot 32
	Verwarmen	[°C]	16 tot 30
Luchtvochtigheid binnen		[%]	80 of minder *1)

\*1) Als de airconditioner gedurende een groot aantal uren ononderbroken wordt gebruikt, kan er condens op het oppervlak ontstaan en lekken.

- Als de unit wordt gebruikt onder condities buiten het toegestane temperatuurbereik, zal de werking van de airconditioner misschien worden onderbroken door het automatisch werkende beveiligingscircuit.
- Afhankelijk van de bedrijfscondities kan de warmtewisselaar bevriezen, waardoor waterlekage of een andere storing ontstaat. (in de stand Koelen of Drogen)

### ■ Wanneer de binnen- en de buitentemperatuur hoog zijn

Wanneer zowel de binnen- als de buitentemperatuur hoog zijn tijdens de werking van de functie verwarmen, zal de ventilator van de buiten-unit misschien zo nu en dan tot stilstand komen.

### ■ Lage omgevingskoeling

Wanneer de buitentemperatuur daalt, zullen de ventilatoren van de buiten-unit misschien overschakelen op een lage snelheid, of zal één van de ventilatoren zo nu en dan tot stilstand komen.

### ■ Overige informatie

- Gebruik de airconditioner niet voor een ander doel dan het koelen/drogen, verwarmen van een vertrek of voor het ventileren.
- Raadpleeg voor het toegestane bereik van temperatuur en luchtvochtigheid voor de buiten-unit, de installatiehandleiding van de buiten-unit.
- Tijdens het verwarmen, kan de bovenzijde van de binnen-unit warm worden, maar dit komt doordat het koelmiddel door de binnen-unit circuleert, zelfs wanneer de unit tot stilstand is gekomen; het is niet een storing

## 10. ALS OPTIE VERKRIJGBARE ONDERDELEN

### 10.1. Afstandsbediening

De afstandsbediening is als optie verkrijgbaar. U kunt een keuze maken uit de volgende typen afstandsbediening.

- Draadloze afstandsbediening
- Niet-draadloze afstandsbediening
- Draadloze LAN-regeling

Vraag aan geautoriseerd servicepersoneel welk model afstandsbediening verkrijgbaar is.

**OPMERKINGEN:** afhankelijk van de afstandsbediening zullen bepaalde functies mogelijk beperkt beschikbaar zijn. Raadpleeg de bedieningshandleiding van de afstandsbediening of van het WLAN-adapter voor nadere gegevens.

#### U kunt de niet-draadloze afstandsbediening en de draadloze afstandsbediening samen gebruiken.

Maar mogelijk zijn bepaalde functies van de draadloze afstandsbediening beperkt beschikbaar.

### 10.2. Meerdere afstandsbedieningen

U kunt twee niet-draadloze afstandsbedieningen op één airconditioner aansluiten.

U kunt de airconditioner met beide afstandsbedieningen bedienen.

Maar de timer-functies zijn niet beschikbaar voor de secundaire unit.

### 10.3. Groepsregeling

U kunt met een niet-draadloze afstandsbediening tot wel 16 airconditioners bedienen. Voor alle airconditioners gelden dan dezelfde instellingen.

U kunt niet groepsregeling en regeling met een draadloze LAN combineren.

## 11. PROBLEEMOPLOSSING

### WAARSCHUWING

-  In de volgende gevallen moet u de airconditioner onmiddellijk stilzetten en de voeding ontkoppelen door de elektrische hoofdschakelaar uit te schakelen of door de stekker uit het stopcontact te trekken. Raadpleeg dan uw dealer of bevoegd onderhoudspersoneel.
- Zolang het apparaat is aangesloten op de stroomvoorziening, is deze niet geïsoleerd van de stroomvoorziening, zelfs als het apparaat is uitgeschakeld.
- Apparaat ruikt of iets brandt of stoot rook uit
  - Er lekt water uit het apparaat

#### Werkt helemaal niet.

- Is er een stroomstoring geweest?  
Als dat het geval is, start de unit automatisch opnieuw op wanneer de stroomvoorziening wordt hersteld. (Raadpleeg **bladzijde 6.**)
- Is de circuitonderbreker uitgeschakeld?  
⇒ Schakel de circuitonderbreker in.
- Is er een zekering doorgebrand of is de circuitonderbreker geactiveerd?  
⇒ Vervang de zijkring of reset de circuitonderbreker.
- Is de timer in werking?  
⇒ Raadpleeg voor het controleren of deactiveren van de timer-instelling de bedieningshandleiding van de afstandsbediening.

#### Slechte koeling- of verwarmingsprestaties.

- Werkt de unit onder condities die buiten het toegestane temperatuurbereik liggen?  
Als dat het geval is, werkt de airconditioner misschien niet meer omdat het automatische beveiligingscircuit in werking is getreden.
- Is het luchtfilter vuil?  
⇒ Reinig het luchtfilter. (Raadpleeg **bladzijde 5.**)
- Is het inlaattooster of de uitgangspoort van de binnen-unit geblokkeerd?  
⇒ Verwijder de obstakels.
- Is de kamertemperatuur goed afgesteld?  
⇒ Raadpleeg voor het wijzigen van de insteltemperatuur, de bedieningshandleiding van de afstandsbediening.
- Is er een raam of deur open blijven staan?  
⇒ ) aan of de deur.
- Is de ventilatorsnelheid ingesteld op Stil?  
⇒ Raadpleeg voor het wijzigen van de ventilatorsnelheid, de bedieningshandleiding van de afstandsbediening.
- <In de stand Koelen> Dringt er direct of sterk zonlicht door in het vertrek?  
⇒ Sluit de gordijnen.
- <In de stand Koelen> Zijn er andere verwarmingsapparaten of computers in bedrijf, of zijn er teveel mensen in het vertrek?  
⇒ Schakel de verwarmingsapparatuur of computers uit, of stel de temperatuur lager in.

#### Luchtstroom is zwak of stopt.

- Is de ventilatorsnelheid ingesteld op Stil?  
⇒ Raadpleeg voor het wijzigen van de ventilatorsnelheid, de bedieningshandleiding van de afstandsbediening.
- Is de Ventilatorregeling ingesteld op Energiebesparing? Als dat het geval is, zal de binnen-unit misschien tijdelijk tot stilstand komen in de stand Koelen.  
⇒ Raadpleeg voor het annuleren van Ventilatorregeling voor Energiebesparing, de bedieningshandleiding van de afstandsbediening.  
\* U kunt deze functie niet uitschakelen wanneer de ventilatorsnelheid is ingesteld op AUTO.
- <In de stand Verwarmen> Heeft u de unit pas in werking gesteld? Als dat het geval is, draait de ventilator tijdelijk op een zeer lage snelheid zodat de interne onderdelen van de unit warm kunnen worden.
- <In de stand Verwarmen> Is de kamertemperatuur hoger dan de ingestelde temperatuur?  
Als dat het geval is, komt de buiten-unit tot stilstand en draait de ventilator van de binnen-unit op een zeer lage snelheid
- <In de stand Verwarmen> Is de functie Automatische ontdooiing in werking? Als dat het geval is, komt de binnen-unit maximaal 15 minuten tot stilstand. (Raadpleeg **bladzijde 6.**)

- <In de stand Drogen> De binnen-unit werkt op lage ventilatorsnelheid voor het aanpassen van de luchtvochtigheid in het vertrek, en kan van tijd tot tijd tot stilstand komen.
- <In de stand Auto> In de stand Monitor, draait de ventilator op een zeer lage snelheid.

#### De richting van de luchtstroom verandert niet op basis van de instelling of verandert geheel niet.

- <In de stand Auto> In de stand Auto wordt de richting van de luchtstroom automatisch ingesteld.
- <In de stand Verwarmen> Heeft u de unit pas in werking gesteld? Als dat het geval is, blijft de richting van de luchtstroom enige tijd in de standaardpositie.
- <In de stand Verwarmen> In de stand Automatische ontdooiing wordt de richting van de luchtstroom automatisch ingesteld.
- Is de individuele luchtstroom ingesteld?  
Als dat het geval is neemt de individuele instelling over van andere instellingen van de richting van de luchtstroom.  
⇒ Raadpleeg voor het controleren of deactiveren van de instelling van de individuele luchtstroom, de bedieningshandleiding van de afstandsbediening.

#### Luchtvochtigheid daalt niet.

- <In de stand Dry> Als de insteltemperatuur hoog is, zal de luchtvochtigheid misschien niet dalen.  
⇒ U kunt de luchtvochtigheid laten dalen door de insteltemperatuur lager in te stellen.
- Hoort u een zacht piepend geluid tijdens de werking?  
Dit is het resultaat van een minieme uitzetting en inkrimping van het frontpaneel die door een wijziging van de temperatuur worden veroorzaakt.

#### Er is ruis hoorbaar.

- Werkt de unit, of hoort u de ruis direct na het tot stilstand komen van de unit? Als dat het geval is, hoort u misschien het geluid van stromend koelmiddel. Het zal misschien vooral hoorbaar zijn gedurende 2-3 minuten na aanvang van de werking.
- Hoort u een zacht piepend geluid tijdens de werking?  
Dit is het resultaat van een minieme uitzetting en inkrimping van het frontpaneel die door een wijziging van de temperatuur worden veroorzaakt.
- <In de stand verwarming> houdt u een sissend geluid? Dit geluid wordt geproduceerd door de Automatische ontdooiing. (Raadpleeg **bladzijde 6.**)

#### Er komt een geur uit de unit.

- De airconditioner kan allerlei luchtjes absorberen die ontstaan door stoffering en meubels in het interieur of door sigarettenrook. Deze luchtjes kunnen tijdens de werking van de unit worden uitgestoten.

#### Er komt nevel of stoom uit de unit.

- <In de stand Koelen of Drogen> Er kan een lichte nevel ontstaan door condensatie bij plotselinge afkoeling.
- <In de stand Verwarmen> Is de functie Automatische ontdooiing in werking? Als dat het geval is, kan er stoom uit de buiten-unit opstijgen. (Raadpleeg **bladzijde 6.**)

#### Er loopt water uit de buiten-unit.

- <In de stand Verwarmen> Er kan water uit de buiten-unit lopen dat wordt gegenereerd door de Automatische ontdooiing. (Raadpleeg **bladzijde 6.**)

#### Werkning wordt vertraagd na het opnieuw opstarten.

- Is de stroomvoorziening plotseling weer ingeschakeld? Als dat het geval is, zal de compressor ongeveer 3 minuten niet werken zodat wordt voorkomen dat de zekering springt.
- Is de elektrische onderbreker uitgeschakeld en weer ingeschakeld? Als dat het geval is, zal het beveiligingscircuit ongeveer 3 minuten lang werken.

Stop de werking onmiddellijk en zet in de volgende gevallen de elektrische onderbreker uit. Raadpleeg dan geautoriseerd personeel.

- Het probleem blijft aanhouden, zelfs als u deze controles of diagnosehandelingen uitvoert.
- Er verschijnt een foutteken op het display van de niet-draadloze afstandsbediening of de indicatielampjes op de IR-receiver branden

#### OPMERKINGEN:

Raadpleeg voor het oplossen van problemen met de regeling van het W-LAN, de instelhandleiding voor het W-LAN-adapter of de mobiele app die op uw smartphone of tablet-PC is geïnstalleerd.