

GEBRUIKERSHANDLEIDING

GEBRUIKERSHANDLEIDING
AIRCONDITIONER (Type Compact Cassette)
Lees vóór gebruik van dit product deze instructies goed door en
bewaars deze handleiding zodat u deze later ook kunt raadplegen.

Nederlands

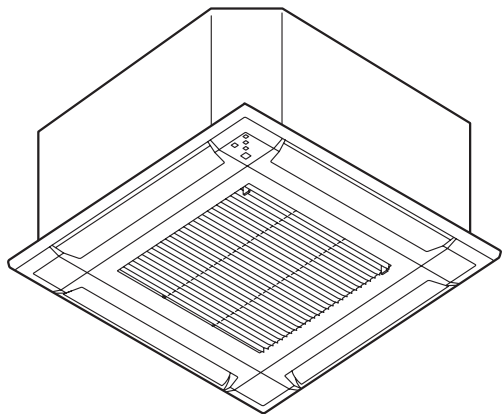

MODEL:

* Schrijf de modelnaam op.

Inhoud

| | |
|--|---|
| 1. VEILIGHEIDSMATREGELEN | 1 |
| 2. BESCHRIJVING VAN DE ONDERDELEN | 2 |
| 3. EENVOUDIGE BEDIENINGSHANDELINGEN | 3 |
| 4. INSTELLINGEN VAN DE LUCHTSTROOM..... | 3 |
| 4.1. Instelling ventilatorsnelheid | 3 |
| 4.2. Instelling van de richting van de luchtstroom ... | 3 |
| 5. BEDIENINGSHANDELINGEN VOOR DE TIMER..... | 4 |
| 5.1. ON-timer of OFF-timer | 4 |
| 5.2. Wekelijkse timer | 4 |
| 5.3. Programmatimer..... | 4 |
| 5.4. Slaap-timer | 4 |
| 6. BEDIENINGSFUNCTIES VOOR ENERGIEBESPARING..... | 4 |
| 6.1. Zuinige..... | 4 |
| 6.2. Regeling van de ventilator voor energiebesparing..... | 4 |
| 7. OVERIGE BEDIENINGSHANDELINGEN | 5 |
| 7.1. 10 °C Verwarmen | 5 |
| 8. REINIGING EN ONDERHOUD | 5 |
| 9. ALGEMENE INFORMATIE..... | 6 |
| 10. ALS OPTIE VERKRIJGBARE ONDERDELEN | 6 |
| 10.1. Afstandsbediening..... | 6 |
| 10.2. Meerdere afstandsbedieningen..... | 6 |
| 10.3. Groepsregeling | 6 |
| 10.4. Multi-type airconditioner | 6 |
| 10.5. Gelijktijdige multi airconditioner | 7 |
| 11. OPLOSSEN VAN PROBLEMEN | 7 |

1. VEILIGHEIDSMATREGELEN

Lees, voordat u dit product gebruikt, dit hoofdstuk aandachtig door, en zorg ervoor dat u de volgende voorzorgsmaatregelen neemt, zodat persoonlijk letsel en materiële schade worden voorkomen.

Onjuiste bedieningshandelingen die het gevolg zijn van het niet volgen van de instructies, kunnen leiden tot schade, de ernst waarvan als volgt wordt geclassificeerd:

WAARSCHUWING

Dit teken waarschuwt voor dodelijk of ernstig letsel.

OPGELET

Dit teken waarschuwt voor letsel of materiële schade.

 Dit teken geeft een handeling aan die is VERBODEN.

 Dit teken geeft een handeling aan die VERPLICHT is.

Uitleg van symbolen wordt weergegeven op de buiten-unit of de buiten-unit.

WAARSCHUWING



Dit symbool laat zien dat dit product een brandbaar koelmiddel gebruikt. Als het koelmiddel lekt en wordt blootgesteld aan een externe ontstekingsbron, is er een risico van brand.

OPGELET



Dit symbool laat zien dat de bedieningshandleiding aandachtig moet worden doorgelezen.

OPGELET



Dit symbool laat zien dat servicepersoneel deze apparatuur moet hanteren en daarbij de installatiehandleiding moet raadplegen.

OPGELET



Dit symbool laat zien dat informatie beschikbaar is, zoals een bedieningshandleiding of een installatiehandleiding.

WAARSCHUWING



- Het apparaat moet worden geïnstalleerd, bediend en opgeslagen in een vertrek met een vloeroppervlak van meer dan X m².

| Hoeveelheid lading van koelmiddel M (kg) | Minimale ruimte X (m ²) |
|---|--|
| M ≤ 1,22 | - |
| 1,22 < M ≤ 1,23 | 1,45 |
| 1,23 < M ≤ 1,50 | 2,15 |
| 1,50 < M ≤ 1,75 | 2,92 |
| 1,75 < M ≤ 2,0 | 3,82 |
| 2,0 < M ≤ 2,5 | 5,96 |
| 2,5 < M ≤ 3,0 | 8,59 |
| 3,0 < M ≤ 3,5 | 11,68 |
| 3,5 < M ≤ 4,0 | 15,26 |

(IEC 60335-2-40)

- Dit product bevat geen onderdelen waaraan de gebruiker onderhoud kan voor uitvoeren. Raadpleeg altijd geautoriseerd personeel voor reparatie, installatie en verplaatsing van het product. Onjuiste installatie of behandeling zal leiden tot lekkage, elektrische schok of brand.
- In het geval van een storing, zoals brandgeur, moet u onmiddellijk stoppen met het gebruik van de airconditioner, en alle voedingen loskoppelen door het uitschakelen van de elektrische hoofdschakelaar of de stekker uit het stopcontact halen. Raadpleeg vervolgens geautoriseerd personeel
- Zorg ervoor dat u de voedingskabel niet beschadigt. Is de kabel beschadigd, dan mag deze uitsluitend worden vervangen door geautoriseerd servicepersoneel zodat gevaarlijke situaties worden voorkomen.
- In het geval van koelmiddellekkage moet u uit de buurt blijven van brand of brandbare stoffen, en bevoegd onderhoudspersoneel raadplegen.
- In het geval van onweer of een voorgaand teken van blikseminslag, moet u de airconditioner via de afstandsbediening uitschakelen, en het product of de stroomvoorziening niet aanraken om elektrische gevaren te voorkomen.
- Dit product moet worden opgeslagen in een vertrek zonder continu werkende ontstekingsbronnen (bijvoorbeeld: open vuur, een werkend gasapparaat of een werkend elektrisch verwarmingstoestel).
- Dit product moet worden opgeborgen in een goed geventileerde ruimte.
- Bedenk dat koelmiddelen misschien geen geur afgeven.
- Dit product moet zo worden opgeborgen dat er geen mechanische beschadiging kan optreden.
- Dit product moet op juiste wijze worden weggedaan, in overeenstemming met nationaal en regionaal geldende voorschriften.

⚠ WAARSCHUWING

- ⚠ • Tijdens vervoer of verplaatsing van de binnen-unit moeten leidingen worden afgedekt en beschermd met de steun van de wandhaak.
Houd bij het verplaatsen van dit product niet de leidingen van de binnen-unit vast.
(De spanning die op de verbindingen van de leidingen wordt gezet kan leiden tot lekkage van brandbaar gas tijdens de werking van het systeem).
- Het is niet de bedoeling dat dit product wordt gebruikt door personen (waaronder kinderen) met beperkte fysieke, visuele of mentale mogelijkheden, of die een gebrek hebben aan ervaring en kennis, tenzij ze onder toezicht staan of instructies hebben gekregen omtrent het gebruik van dit product door iemand die verantwoordelijk is voor hun veiligheid.
Houd toezicht op kinderen zodat ze niet met dit product spelen.
- ⊘ • Installeer de unit niet in een ruimte die is gevuld met minerale olie zoals een fabriekshal of een ruimte die een grote hoeveelheid gemorste olie of stoom bevat, bijvoorbeeld een keuken
- Start of stop de werking van dit product niet door de circuitonderbreker in of uit te schakelen.
- Gebruik geen brandbare gassen in de buurt van dit product.
- Stel uzelf niet voor vele uren bloot aan de directe koelende luchtstroom.
- Steek uw vingers of andere voorwerpen niet in de uitgangspoort of het inlaatrooster.
- Bedien het apparaat niet met natte handen.
- Gebruik geen middelen om het ontdooien of het reinigen van dit product te versnellen, anders dan middelen die worden aanbevolen door de fabrikant.
- Gebruik niet een scherp voorwerp of open vuur.

⚠ OPGELET

- ⚠ • Zorg altijd voor voldoende ventilatie tijdens gebruik.
- Gebruik dit product altijd met geïnstalleerde luchtfilters.
- Zorg ervoor dat elektrisch apparaat op een afstand van ten minste 1 m van dit product staat.
- Ontkoppel alle stroomvoorziening wanneer u dit product voor een langere periode niet gebruikt.
- Na een lange periode van gebruik moet u ervoor zorgen dat de montage van de binnen-unit wordt gecontroleerd zodat wordt voorkomen dat het product valt.
- De richting van de luchtstroom en de kamertemperatuur moeten zorgvuldig worden overwogen wanneer u dit product gebruikt in een kamer met kinderen, bejaarden of zieke personen.
- Houd de ruimte rond de buiten-unit schoon en opgeruimd en plaats er geen voorwerpen omheen. Voorwerpen die de apparatuur blokkeren of in de uitlaatpoorten komen, kunnen een storing van het product veroorzaken.
- ⊘ • Richt de luchtstroom niet direct op open haarden of verwarmingstoestellen.
- Blokkeer of bedek het inlaatrooster en de uitlaatpoort niet.
- Oefen geen hevige druk uit op de lamellen van de radiator.
- Klim niet op het product of plaats geen voorwerpen op of hang voorwerpen aan dit product.
- Plaats geen andere elektrische producten of huishoudelijke bezittingen direct onder dit product. Druipende condensatie van dit product kan ze nat maken, en kan leiden tot schade aan of storing van uw eigendommen.
- Stel dit product niet direct bloot aan water.
- Gebruik dit product niet voor het bewaren van voedsel, planten, dieren, precisie-apparatuur, kunstwerken of andere objecten. Dit kan leiden tot achteruitgang in de kwaliteit van deze producten.
- Stel geen dieren of planten direct bloot aan de luchtstroom.
- Drink de afvoer van de airconditioner niet.
- Trek niet aan de voedingskabel.

⚠ OPGELET

- ⊘ • Voorkom dat u zich verwondt tijdens het installeren of onderhouden van de unit, raak de aluminium lamellen van de warmtewisselaar die in dit product is ingebouwd, niet aan.
- Ga niet op een onstabiele ondergrond of ladder staan bij gebruik of reiniging van dit product. Hierdoor kunt u ten val komen, wat tot letsel kan leiden.

2. BESCHRIJVING VAN DE ONDERDELEN

De afstandsbediening is als optie verkrijgbaar. U kunt een keuze maken uit de volgende typen afstandsbediening.

- Draadloze afstandsbediening
- Niet-draadloze afstandsbediening
- Draadloze LAN-regeling

Vraag aan geautoriseerd servicepersoneel welk model afstandsbediening verkrijgbaar is.

Raadpleeg voor uitgebreide instructies over de bediening de bedieningshandleiding van de afstandsbediening.

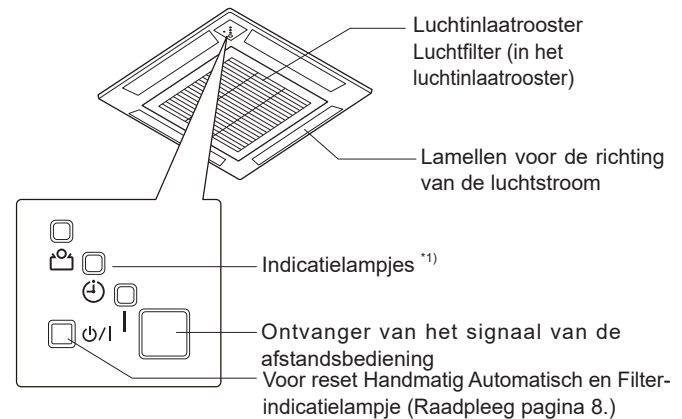

*1) Er gaan indicatielampjes branden onder de volgende condities.

| | Naam | Kleur | Bedieningshandeling of conditie |
|---|---------------------|--------|---------------------------------------|
| | Bedieningshandeling | Groen | Normale werking |
| ⌚ | Timer | Oranje | Bedieningshandeling voor de timer *2) |
| 🧺 | Zuinige | Groen | Zuinige stand 10 °C Verwarmen *2) |

*2) Het lampje gaat alleen branden wanneer de bedieningshandeling wordt uitgevoerd vanaf de afstandsbediening.

3. EENVOUDIGE BEDIENINGSHANDELINGEN

OPMERKINGEN: Raadpleeg voor uitgebreide instructies over de bediening de bedieningshandleiding van de afstandsbediening.

De bedrijfsstand en het bereik van de temperatuurstelling worden in onderstaande tabel getoond.

| Bedrijfsstand | Temperatuurstelbereik |
|---------------|---------------------------------------|
| Auto | 18,0 - 30,0 °C |
| Koelen | 18,0 - 30,0 °C |
| Drogen | 18,0 - 30,0 °C |
| Ventileren | U kunt de temperatuur niet instellen. |
| Verwarmen | 16,0 - 30,0 °C |

■ Automatische stand

De airconditioner selecteert de juiste bedrijfsstand (Koelen of Verwarmen) op basis van de actuele temperatuur van het vertrek.

| Temperatuur van het vertrek | Bedieningshandeling |
|--------------------------------|--------------------------------|
| Hoger dan de insteltemperatuur | Koelen |
| Dicht bij de insteltemperatuur | Bepaald door buitentemperatuur |
| Lager dan de insteltemperatuur | Verwarmen |

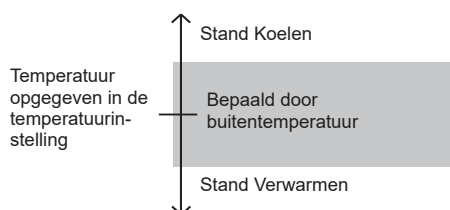

Wanneer de automatische stand voor de eerste keer wordt geselecteerd, werkt de ventilator gedurende enkele minuten op een lage snelheid. De binnen-unit detecteert gedurende deze tijd de kamertemperatuur en selecteert vervolgens de bedrijfsstand.

Wanneer de airconditioner de temperatuur in uw kamer op ongeveer de instelling van de thermostaat heeft gebracht, wordt de bedrijfsstand Monitor ingeschakeld.

In de bedrijfsstand Monitor werkt de ventilator op lage snelheid. Als de kamertemperatuur vervolgens verandert, zal de binnen-unit weer de juiste stand (Verwarmen, Koelen) selecteren en de temperatuur weer op de in de thermostaat ingestelde waarde brengen.

Als de stand die automatisch door de unit wordt gekozen, u niet bevalt, selecteer dan één van de bedrijfsstanden (Verwarmen, Koelen, Drogen, Ventileren).

■ Stand Koelen

Voor het koelen van het vertrek.

OPMERKINGEN: Stel de temperatuur lager in dan de actuele temperatuur van het vertrek, anders werkt alleen de ventilator.

■ Stand Drogen

Voor het licht koelen van het vertrek door er vocht aan te onttrekken.

OPMERKINGEN:

- U kunt het vertrek niet verwarmen.
- Stel de temperatuur lager in dan de actuele temperatuur van het vertrek, anders werkt de unit niet in deze stand.
- De unit werkt op lage snelheid zodat de vochtigheid van het vertrek wordt aangepast. De ventilator van de binnen-unit zal misschien van tijd tot tijd stoppen. De ventilator kan ook op een zeer lage snelheid draaien wanneer de luchtvochtigheid in de kamer wordt aangepast.
- U kunt de snelheid van de ventilator niet zelf veranderen.

■ Stand Ventileren

Voor het laten circuleren van de lucht door het vertrek.

OPMERKINGEN: U kunt de temperatuur niet instellen.

■ Stand Verwarmen

Voor het verwarmen van het vertrek.

OPMERKINGEN:

- Stel de temperatuur hoger in dan de actuele temperatuur van het vertrek, anders werkt de unit niet in deze stand.
- De ventilator van de binnen-unit werkt in deze stand eerst gedurende 3 - 5 minuten op zeer lage snelheid, zodat de binnen-unit binnenin opwarmt. Na deze periode zal de ventilator van de binnen-unit overschakelen op de geselecteerde snelheid.
- Wanneer de temperatuur in het vertrek zeer laag is, kan er ijsafzetting op de buiten-unit ontstaan, wat tot lagere prestaties kan leiden. De unit zal, om het ijs te verwijderen, zo nu en dan automatisch de ontdooicyclus starten. Tijdens de werking van de automatische ontdooicyclus zal de stand Verwarmen worden onderbroken.
- Na het starten van de stand Verwarmen kan het enige tijd duren voordat het in de kamer warmer wordt.

4. INSTELLINGEN VAN DE LUCHTSTROOM

OPMERKINGEN: Raadpleeg voor uitgebreide instructies over de bediening de bedieningshandleiding van de afstandsbediening.

4.1. Instelling ventilatorsnelheid

De snelheid van de ventilator verandert als volgt.



Wanneer AUTO wordt geselecteerd, wordt de ventilatorsnelheid automatisch aangepast in overeenstemming met de bedrijfsstand.

Verwarmen: De ventilator werkt echter op een zeer lage snelheid wanneer de temperatuur van de lucht die door de binnen-unit wordt uitgeblazen, laag is.

Koelen: Naarmate de kamertemperatuur de ingestelde temperatuur nadert, neemt de snelheid van de ventilator af.

Ventileren: De ventilator werkt op de lage ventilatorsnelheid.

De ventilator werkt op een zeer lage stand in de Monitor-functie en aan het begin van de stand Verwarmen.

Wanneer Stil is geselecteerd, begint de werking in de stand Superstil. De luchtstroom van de binnen-unit wordt beperkt voor een stillere werking.

- De Superstille werking kan niet worden gebruikt in de stand Drogen. (Hetzelfde geldt wanneer in de stand Drogen wordt geselecteerd in de stand Auto.)
- Tijdens de werking in de stand Superstil, worden de prestaties van verwarmen en koelen wat beperkt. Als het vertrek niet opwarmt/afkoelt in de stand Superstil, pas dan de snelheid van de ventilator van de binnen-unit aan.

4.2. Instelling van de richting van de luchtstroom

U kunt de volgende instellingen uitvoeren.

- Instelling richting verticale luchtstroom
- Instelling Zwenken (omhoog/omlaag)

OPMERKINGEN: De functie Zwenken kan tijdelijk stoppen wanneer de ventilator van de binnen-unit op zeer lage snelheid draait of stopt.

■ Richting verticale luchtstroom

Comfortabele spreiding van de luchtstroom naar iedere hoek van het vertrek door de brede verticale luchtstroom.

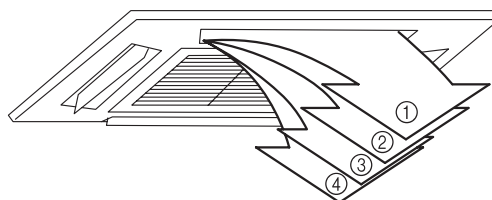

| | |
|--|---------------|
| Standaard-instelling | |
| Koelen, Drogen | 1 |
| Verwarmen | 4 |
| Met de hand veranderen | 1 ↔ 2 ↔ 3 ↔ 4 |
| Functie Zwenken | |
| Koelen, Verwarmen, Drogen, Ventilieren | 1 ↔ 2 ↔ 3 ↔ 4 |

OPMERKINGEN:

- Stel de lamellen voor de richting van de luchtstroom niet met de hand af, dit kan tot storing leiden. Is dat het geval, stop dan de werking en start de apparatuur opnieuw. Het rooster moet vervolgens weer goed werken.
- Ook al is de richting van de luchtstroom ingesteld, dan kan de unit in de volgende gevallen in een andere stand werken.
 - aan het begin van de functie Verwarmen (positie 1)
 - tijdens de functie Automatisch ontdooien
 - aan het begin van de Automatische stand (positie 2 of 4)
- Wordt de apparatuur gebruikt in een vertrek met kleine kinderen, kleine kinderen, ouderen of zieke personen, houd dan bij het instellen rekening met de richting van de luchtstroom en kamertemperatuur.

5. BEDIENINGSHANDELINGEN VOOR DE TIMER

OPMERKINGEN: Bij gelijktijdige aansluiting van meerdere apparaten kan deze functie niet worden gebruikt met de draadloze afstandsbediening.

5.1. ON-timer of OFF-timer

De On-timer start de werking op het gewenste tijdstip.
De Off-timer stopt de werking op het gewenste tijdstip.

OPMERKINGEN: Afhankelijk van de afstandsbediening zal deze functie misschien niet beschikbaar zijn.

5.2. Wekelijkse timer

OPMERKINGEN: Deze functie is alleen beschikbaar met de niet-draadloze afstandsbediening.

Met de Wekelijkse timer kunt u bedrijfsschema's instellen van maximaal 4 instellingen voor elke dag van de week.

U kunt met de instelling Dag Uit een getimede werking voor een geselecteerde dag in de komende week uitschakelen. Omdat u alle dagen tegelijkertijd kunt instellen, kunt u met de Wekelijkse timer de timer-instellingen voor alle dagen herhalen.

Temperatuurstelbereik

| | |
|------------------|---|
| Stand Auto, | 18 – 30 °C |
| Koelen of Drogen | *Zelfs als u instelt op 10, 16 of 17°C, zal de airconditioner werken op 18°C. |
| Stand Verwarmen: | 10 of 16 - 30°C |

- De bedrijfsstanden zullen dezelfde zijn als de stand toen de unit werd stilgezet. Dus een reeks van standen als Koelen → Verwarmen → Koelen → Verwarmen automatisch instellen is niet mogelijk.
- De ON-timer zal werken als u de ON-timer en de OFF-timer op hetzelfde tijdstip instelt.
- Als twee ON-timers op hetzelfde tijdstip zijn ingesteld, zal de airconditioner werken op volgorde van het programma-nummer.
- De Wekelijkse timer en andere timers tegelijkertijd instellen is niet mogelijk.
Als u de On/Off-timer, de Programma-timer of de Slaap-timer instelt terwijl de Wekelijkse timer is geactiveerd, zal de Wekelijkse timer worden uitgeschakeld.
Activeer, in dat geval, de Wekelijkse timer nadat de andere timer is geëindigd.

5.3. Programmatimer

OPMERKINGEN: Deze functie is alleen beschikbaar bij gebruik van de draadloze afstandsbediening.

De Programmatimer werkt als de combinatie van de ON-timer en de OFF-timer.

U kunt de Programmatimer alleen instellen met een onderbreking van 24 uur.

5.4. Slaap-timer

OPMERKINGEN: Deze functie is alleen beschikbaar bij gebruik van de draadloze afstandsbediening.

De Slaap-timer zorgt ervoor dat u comfortabel kunt slapen doordat de werking van de airconditioner geleidelijk wordt vermindert.

De tijdstelling van de Slaap-timer verandert als volgt:

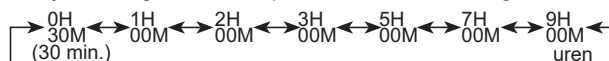

Tijdens de werking van de Slaap-timer verandert de instelling van de temperatuur zoals in de volgende afbeelding wordt getoond.

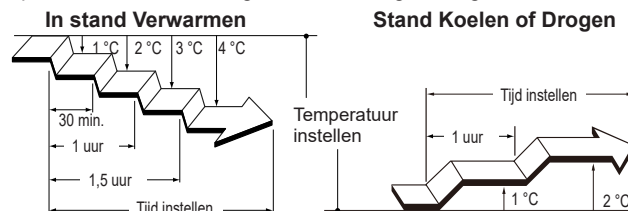

De werking van de airconditioner wordt uitgeschakeld wanneer de ingestelde tijd is verstreken.

6. BEDIENINGSFUNCTIES VOOR ENERGIEBESPARING

6.1. Zuinige

Bespaart meer elektriciteit dan andere bedrijfsstanden doordat de temperatuur op een gematigde instelling wordt gezet.

| Bedrijfsstand | Instelgegevens |
|-------------------|--|
| Koelen/ Drogen | De temperatuur van het vertrek zal enkele graden hoger worden gezet dan ingesteld. |
| Verwarmen | De temperatuur van het vertrek zal enkele graden lager worden gezet dan ingesteld. |

Tijdens de werking in de Zuinige stand, [] zal het indicatielampje op de binnen-unit branden.

OPMERKINGEN:

- In de standen Koelen, Verwarmen of Drogen is het maximale rendement van deze bedrijfsstand ongeveer 70% van de gebruikelijke werking. Als het vertrek niet goed wordt gekoeld of verwarmd in de stand Zuinig, selecteer dan de normale stand.
- Deze bedieningshandelingen kan niet worden uitgevoerd tijdens de temperatuurbewaking in de stand Auto.
- In geval van een multi-type airconditioner is de stand Economy (Zuinige stand) alleen beschikbaar voor de ingestelde binnen-unit.

6.2. Regeling van de ventilator voor energiebesparing

In de stand Koelen of Drogen draait, wanneer de temperatuur van het vertrek de ingestelde temperatuur bereikt, de ventilator van de binnen-unit met onderbrekingen, zodat energie wordt bespaard.

Deze functie is ingeschakeld ten tijde van aankoop.

Raadpleeg, als u deze functie wilt uitschakelen, de bedieningshandleiding van de afstandsbediening.

Zelfs als de instelling wordt gewijzigd, werkt, als de snelheid van de ventilator in de stand Koelen of Drogen is ingesteld op "AUTO", deze functie nog wel, zodat de verspreiding van vochtigheid in het interieur wordt onderdrukt.



7. OVERIGE BEDIENINGSHANDELINGEN

7.1. 10 °C Verwarmen

OPMERKINGEN:

- Deze functie is alleen beschikbaar met de draadloze afstandsbediening.
- Bij gelijktijdige aansluiting van meerdere apparaten kan deze functie niet worden gebruikt met de draadloze afstandsbediening.

Stand 10 °C Verwarmen houdt de temperatuur in het vertrek op 10 °C, zodat de temperatuur in het vertrek niet te laag kan worden.

- Wanneer deze functie is ingeschakeld, brandt het indicatielampje [] op de binnen-unit.
- Wanneer deze functie wordt uitgeschakeld, gaat het indicatielampje [] uit.

OPMERKINGEN:

- Tijdens 10 °C Verwarmen geldt alleen de instelling voor de verticale luchtstroom.
- Wanneer het vertrek op temperatuur is, wordt deze functie niet uitgevoerd.
- In het geval van een airconditioner van het multi-type, zal de temperatuur van het vertrek waar de stand 10 °C Verwarmen wordt toegepast, stijgen. Wanneer u de stand 10 °C Verwarmen gebruikt, adviseren wij u alle binnen-units in de stand 10 °C Verwarmen te laten werken.

8. REINIGING EN ONDERHOUD

OPGELET

- Voor u de binnen-unit reinigt, moet u deze uitzetten en geheel loskoppelen van de stroomvoorziening.
 - De ventilator werkt binnen in de unit op hoge snelheid, en dat kan persoonlijk letsel tot gevolg hebben.
 - Laat vooral niet het inlaatrooster vallen.
 - Als bij het reinigen van filters werk op hoogte moet worden uitgevoerd, vraag dan advies aan professioneel technisch personeel.
-  • Stel de binnen-unit niet bloot aan vloeibare insecticiden of haarspray.

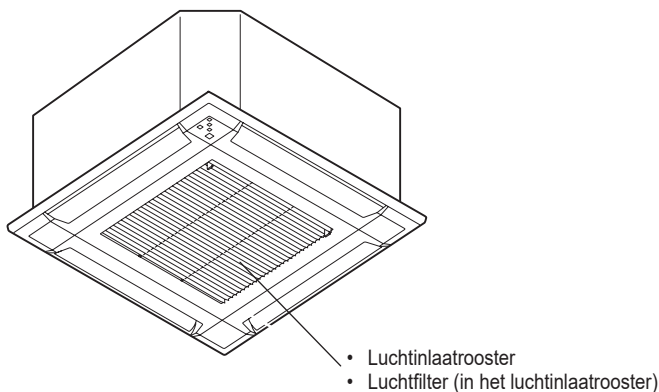

Het inlaatrooster van de binnen-unit kan worden losgenomen en zo gemakkelijk worden gereinigd en nagezien.

Maak de unit niet schoon met water warmer dan 40°C, niet met agressieve schoonmaakmiddelen of vluchtige middelen zoals wasbenzine of verfverdunder.

Het luchtfILTER reinigen

- 1** Duw, als u het inlaatrooster wilt openen, de haken van het inlaatrooster naar binnen naar het midden van de unit.

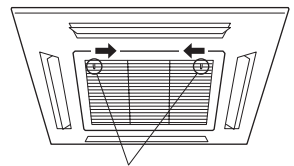

Haak van het rooster

- 2** Trek het filter uit het inlaatrooster.

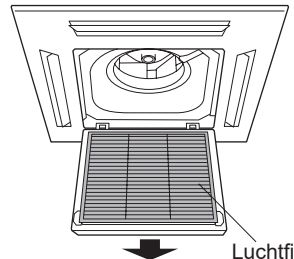

LuchtfILTER

- 3** Reinigen het luchtfILTER.

Verwijder het stof van de luchtfilters door de filters te stofzuigen of te wassen. Laat de luchtfilters na het wassen grondig drogen in een ruimte waar ze afgeschermd zijn van zonlicht.

- U kunt het luchtfILTER reinigen met een stofzuiger, of u kunt het filter wassen in een oplossing van een mild schoonmaakmiddel en warm water. Als u het filter wast, laat u het, voordat u het weer terugplaatst, goed drogen op een plaats in de schaduw.
- Indien er zich vuil ophoopt op het luchtfILTER zal de luchtstroom verminderen, leidend tot een lagere efficiëntie en meer geluid.

- 4** Bevestig de luchtfilters weer op het inlaatrooster.

- (1) Zet het luchtfILTER weer in z'n houder.
- (2) Let er op dat het luchtfILTER contact maakt met de filterstop, wanneer u het filter in z'n houder plaatst.

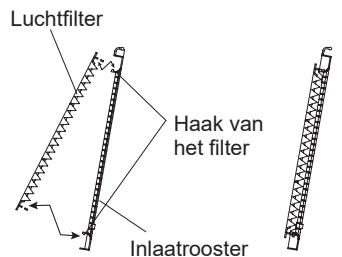

LuchtfILTER

Haak van het filter

Inlaatrooster

- 5** Sluit het inlaatrooster en duw de haken van het inlaatrooster naar buiten.

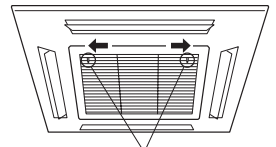

Haak van het rooster

Na langdurig niet-gebruik van de unit

Als u de binnen-unit gedurende 1 maand of langer niet gebruikt, laat de unit dan een halve dag lang werken in de stand FAN, zodat interne onderdelen grondig drogen, voordat u de normale bewerking uitvoert.

Aanvullende inspectie

Na een lange gebruikperiode kan het stof dat zich in de binnen-unit heeft verzameld, de prestaties van het product doen afnemen, zelfs als u het apparaat hebt onderhouden met dagelijkse onderhouds- of reinigingsprocedures als beschreven in deze handleiding.

In dat geval wordt een productinspectie aanbevolen.

Neem voor meer informatie contact op met geautoriseerd personeel.

Reset van de filterindicator (Speciale instelling)

Deze functie kan worden gebruikt als deze op juiste wijze is ingesteld bij de installatie. Vraag aan geautoriseerd servicepersoneel advies over het gebruik van deze functie.

-  Reinig het luchtfILTER wanneer het indicatielampje het volgende laat zien:

| Indicatielampje | Knipperpatroon |
|---|--|
|  | Knippert 3 keer, met tussenpozen van 21 seconden |

Na het reinigen moet u het filter-indicatielampje resetten door gedurende maximaal 2 seconden op  te drukken.

9. ALGEMENE INFORMATIE

Inverter

Bij het opstarten werkt de airconditioner op maximale capaciteit zodat het vertrek snel tot de gewenste temperatuur wordt afgekoeld.

Zodra de temperatuur in het vertrek de ingestelde temperatuur nadert, zal de airconditioner op lagere capaciteit werken bij minder energieverbruik tot de waarden voor minimumcapaciteit en invoer worden bereikt.

Verwarmingsprestaties

Deze airconditioner werkt volgens het warmtepompprincipe, waardoor warmte uit de lucht buiten wordt geabsorbeerd en deze warmte wordt overgebracht naar de binneneenheid. Hierdoor zijn de prestaties minder goed wanneer de buitentemperatuur lager wordt.

Als u vindt dat de verwarmingsprestaties onvoldoende zijn, raden wij u aan deze airconditioner te gebruiken in combinatie met andere verwarmingsapparatuur.

Vraag advies aan uw installateur zodat u zeker weet dat de unit de juiste afmeting heeft voor het vertrek.

Warmtepomp-airconditioners verwarmen het gehele vertrek door de lucht door het vertrek te laten circuleren, maar daardoor duurt het wel enige tijd na het starten van de airconditioner dat het vertrek is verwarmd.

Automatische ontthooing

Wanneer de buitentemperatuur erg laag is met een hoge luchtvochtigheid, kan er tijdens het verwarmen ijsvorming ontstaan op de buiten-unit, en dat kan het rendement van het product verminderen.

Voor vorstbeveiliging is deze airconditioner voorzien van een microcomputer-gestuurde automatische ontthooifunctie.

Als ijsvorming optreedt, zal de airconditioner tijdelijk stoppen en zal het ontthooicircuit kort werken (maximaal 15 minuten).

Als er na het verwarmen vorst wordt gevormd op de buiten-unit, zal de buiten-unit na enkele minuten automatisch stoppen. Dan wordt de automatische ontthooing gestart.

Als u de functie Verwarmen instelt tijdens het automatisch ontthooien, zal het automatisch ontthooien doorgaan. Het Verwarmen zal beginnen nadat het ontthooien is voltooid. Dat maakt dat het enige tijd kan duren voordat er warme lucht wordt geproduceerd.

Functie automatisch opnieuw opstarten

In geval van een stroomstoring

Zou de stroomvoorziening aan de airconditioner worden onderbroken door een stroomstoring, dan start airconditioner automatisch in de eerder geselecteerde stand, zodra de stroomvoorziening is hersteld.

Storingen veroorzaakt door andere elektrische apparaten

Het gebruik van andere elektrische apparaten zoals een elektrisch scheerapparaat of het nabijgebruik van een draadloze radiozender kan storing van de airconditioner veroorzaken.

Als er zich een dergelijke storing voordoet, verbreek dan de aansluiting op de stroomvoorziening een keer. Herstelde stroomvoorziening dan weer en hervat de functie met behulp van de afstandsbediening.

Bereik temperatuur en luchtvochtigheid binnen-unit

Toegestane bereiken voor de temperatuur en de luchtvochtigheid zijn de volgende:

| | | | |
|-------------------------|---------------|------|-----------------------------|
| Binnentemperatuur | Koelen/Drogen | [°C] | 18 tot 32 |
| | Verwarmen | [°C] | 16 tot 30 |
| Luchtvochtigheid binnen | | [%] | 80 of minder ^{*1)} |

^{*1)} Als de airconditioner gedurende een groot aantal uren ononderbroken wordt gebruikt, kan er condens op het oppervlak ontstaan en lekken.

- Als de unit wordt gebruikt onder condities buiten het toegestane temperatuurbereik, zal de werking van de airconditioner misschien worden onderbroken door het automatisch werkende beveiligingscircuit.
- Afhankelijk van de bedrijfscondities kan de warmtewisselaar bevriezen, waardoor waterlekage of een andere storing ontstaat. (in de stand Koelen of Drogen)

Wanneer de binnen- en de buitentemperatuur hoog zijn

Wanneer zowel de binnen- als de buitentemperatuur hoog zijn tijdens de werking van de functie verwarmen, zal de ventilator van de buiten-unit misschien zo nu en dan tot stilstand komen.

Lage omgevingskoeling

Wanneer de buitentemperatuur daalt, zullen de ventilatoren van de buiten-unit misschien overschakelen op een lage snelheid, of zal één van de ventilatoren zo nu en dan tot stilstand komen.

Overige informatie

- Gebruik de airconditioner niet voor een ander doel dan het koelen/drogen, verwarmen van een vertrek of voor het ventileren.
- Raadpleeg voor het toegestane bereik van temperatuur en luchtvochtigheid voor de buiten-unit, de installatiehandleiding van de buiten-unit.
- Tijdens het verwarmen, kan de bovenzijde van de binnen-unit warm worden, maar dit komt doordat het koelmiddel door de binnen-unit circuleert, zelfs wanneer de unit tot stilstand is gekomen; het is niet een storing

10. ALS OPTIE VERKRIJGBARE ONDERDELEN

10.1. Afstandsbediening

De afstandsbediening is als optie verkrijgbaar. U kunt een keuze maken uit de volgende typen afstandsbediening.

- Draadloze afstandsbediening
- Niet-draadloze afstandsbediening
- Draadloze LAN-regeling

Vraag aan geautoriseerd servicepersoneel welk model afstandsbediening verkrijgbaar is.

OPMERKINGEN: afhankelijk van de afstandsbediening zullen bepaalde functies mogelijk beperkt beschikbaar zijn. Raadpleeg de bedieningshandleiding van de afstandsbediening of van het WLAN-adapter voor nadere gegevens.

U kunt de niet-draadloze afstandsbediening en de draadloze afstandsbediening samen gebruiken.

Maar mogelijk zijn bepaalde functies van de draadloze afstandsbediening beperkt beschikbaar.

Als u de beperkte functies instelt, zal een akoestisch signaal klinken en zullen de indicatielampjes [I], [☺] en [] op de binnen-unit knipperen.

10.2. Meerdere afstandsbedieningen

U kunt twee niet-draadloze afstandsbedieningen op één airconditioner aansluiten.

U kunt de airconditioner met beide afstandsbedieningen bedienen. Maar de timer-functies zijn niet beschikbaar voor de secundaire unit.

10.3. Groepsregeling

U kunt met een niet-draadloze afstandsbediening tot wel 16 airconditioners bedienen. Voor alle airconditioners gelden dan dezelfde instellingen.

U kunt niet-groepsregeling en regeling met een draadloze LAN combineren.

10.4. Multi-type airconditioner

Deze binnen-unit kan worden aangesloten op een buiten-unit van het multi-type. De multi-type airconditioner biedt de mogelijkheid verschillende binneneenheden in verschillende locaties te laten werken. De binneneenheden kunnen tegelijkertijd worden gebruikt, afhankelijk van hun werking.

Gelijktijdig gebruik van meerdere eenheden

- Wanneer een multi-type airconditioner wordt gebruikt, kunnen er meerdere binnen-units tegelijkertijd worden gebruikt, maar wanneer er 2 of meer binnen-units van dezelfde groep tegelijkertijd worden gebruikt, zal de effectiviteit van de koel- en verwarmingsfuncties lager zijn dan wanneer er slechts één binnen-unit wordt gebruikt. Wanneer u echter tegelijkertijd meer dan 1 binnen-unit voor koeling wilt gebruiken, kunt u deze beter vooral 's nachts gebruiken of op een ander tijdstip wanneer er minder opbrengst wordt gevraagd. Wanneer u meerdere binneneenheden gelijktijdig voor verwarming wilt gebruiken, kunt u ze beter met extra verwarmingstoestellen in de kamer gebruiken.
- Seizoensgebonden omstandigheden, de buitentemperatuur, de indeling van de kamers en het aantal personen in het vertrek kunnen ook de effectiviteit beïnvloeden. Wij adviseren u meerdere toepassingspatronen te proberen en vast te stellen hoe de verwarmings- en koelfuncties van uw binnen-units presteren en hoe u ze kunt inzetten zodat ze het best bij de levensstijl van uw gezin passen.

- Als u merkt dat er één of meer binnen-units bij een gelijktijdige werking lagere koel- of verwarmingsprestaties leveren, adviseren wij u de gelijktijdige werking van meerdere binnen-units te stoppen.

- De werking kan in de volgende standen niet plaatsvinden.

Als de binnen-unit wordt ingesteld op een stand die niet uitgevoerd kan worden, knippert het indicatielampje [I] op de binnen-unit (1 seconde aan, 1 seconde uit) en gaat de binnen-unit over in de stand Stand-by.

Stand Verwarmen en stand Koelen (of stand Drogen)

Stand Verwarmen en stand Ventileren

- De werking kan in de volgende standen plaatsvinden.

Stand Koelen en stand Drogen

Stand Koelen en stand Ventileren

Stand Drogen en stand Ventileren

- De bedrijfsstand (stand Verwarmen of stand Koelen (Drogen)) van de buiten-unit wordt bepaald door de bedrijfsstand van de binnen-unit die het eerst is bediend. Als de binnen-unit in de stand Ventileren is ingeschakeld, wordt de bedrijfsstand van de buiten-unit niet bepaald.

Bijvoorbeeld, als de binnen-unit (A) is ingeschakeld in de stand Ventileren en de binnen-unit (B) vervolgens is ingeschakeld in de stand Verwarmen, werkt de binnen-unit (A) tijdelijk in de stand Ventileren. Maar wanneer de binnen-unit (B) start met werken in de stand Verwarmen, gaat indicatielampje [I] van de binnen-unit knipperen (1 seconde aan, 1 seconde uit) en gaat de binnen-unit over in de stand Stand-by. De binnen-unit (B) blijft in de stand Verwarmen werken.

10.5. Gelijktijdige multi airconditioner

Deze binnen-unit kan ook gelijktijdig op meerdere units worden aangesloten en dat maakt het mogelijk met een scheidingsbuis meerdere binnen-units op de buiten-unit aan te sluiten.

OPMERKINGEN: Hoeveel binnen-units kunnen worden aangesloten en welk type scheidingsbuis kan worden gebruikt, varieert per model.

Bij gelijktijdige aansluiting kunnen alle binnen-units tegelijkertijd worden bediend vanaf één afstandsbediening die is aangesloten op de primaire binnen-unit.

Door deze unieke eigenschappen van de gelijktijdige aansluiting zullen de functies van anderen binnen-unit misschien beperkt zijn.

11. OPLOSSEN VAN PROBLEMEN

WAARSCHUWING

- In de volgende gevallen moet u de airconditioner onmiddellijk stilzetten en de voeding ontkoppelen door de elektrische hoofdschakelaar uit te schakelen of door de stekker uit het stopcontact te trekken. Raadpleeg dan uw dealer of bevoegd onderhoudspersoneel. Zolang de airconditioner is aangesloten op de stroomvoorziening, is de voeding niet uitgeschakeld, ook niet als u het apparaat is hebt uitgezet.
 - Apparaat ruikt of iets brandt of stoot rook uit
 - Er lekt water uit het apparaat

Werkt helemaal niet.

- Is er een stroomstoring geweest? Als dat het geval is, start de unit automatisch opnieuw op wanneer de stroomvoorziening wordt hersteld. (Raadpleeg **pagina 6**.)
- Is de circuitonderbreker uitgeschakeld? ⇒ Schakel de circuitonderbreker in.
- Is er een zekering doorgebrand of is de circuitonderbreker geactiveerd? ⇒ Vervang de zekering of reset de circuitonderbreker.
- Is de timer in werking? ⇒ Raadpleeg voor het controleren of deactiveren van de timer-instelling de bedieningshandleiding van de afstandsbediening.

Slechte koeling- of verwarmingsprestaties.

- Werkt de unit onder condities die buiten het toegestane temperatuurbereik liggen? Als dat het geval is, werkt de airconditioner misschien niet meer omdat het automatische beveiligingscircuit in werking is getreden.
- Is het luchtfilter vuil? ⇒ Reinig het luchtfilter. (Raadpleeg **pagina 5**.)
- Is het inlaatrooster of de uitgangspoort van de binnen-unit geblokkeerd? ⇒ Verwijder de obstakels.
- Is de kamertemperatuur goed afgesteld? ⇒ Raadpleeg voor het wijzigen van de insteltemperatuur, de bedieningshandleiding van de afstandsbediening.
- Is er een raam of deur open blijven staan? ⇒ Sluit het raam of de deur.
- Is de ventilatorsnelheid ingesteld op Stil? ⇒ Raadpleeg voor het wijzigen van de ventilatorsnelheid, de bedieningshandleiding van de afstandsbediening.
- <In de stand Koelen> Dringt er direct of sterk zonlicht door in het vertrek? ⇒ Sluit de gordijnen.
- <In de stand Koelen> Zijn er andere verwarmingsapparaten of computers in bedrijf, of zijn er teveel mensen in het vertrek? ⇒ Schakel de verwarmingsapparatuur of computers uit, of stel de temperatuur lager in.

Luchtstroom is zwak of stopt.

- Is de ventilatorsnelheid ingesteld op Stil? ⇒ Raadpleeg voor het wijzigen van de ventilatorsnelheid, de bedieningshandleiding van de afstandsbediening.
- Is de Ventilatorregeling ingesteld op Energiebesparing? Als dat het geval is, zal de binnen-unit misschien tijdelijk tot stilstand komen in de stand Koelen. ⇒ Raadpleeg voor het annuleren van Ventilatorregeling voor Energiebesparing, de bedieningshandleiding van de afstandsbediening. * U kunt deze functie niet uitschakelen wanneer de ventilatorsnelheid is ingesteld op Auto.
- <In de stand Verwarmen> Heeft u de unit pas in werking gesteld? Als dit het geval is, draait de ventilator tijdelijk op een zeer lage snelheid zodat de interne onderdelen van de unit warm kunnen worden.
- <In de stand Verwarmen> Is de kamertemperatuur hoger dan de ingestelde temperatuur? Als dat het geval is, komt de buiten-unit tot stilstand en draait de ventilator van de binnen-unit op een zeer lage snelheid
- <In de stand Verwarmen> Is de functie Automatische ontdooing in werking? Als dat het geval is, komt de binnen-unit maximaal 15 minuten tot stilstand. (Raadpleeg **pagina 6**.)
- <In de stand Drogen> De binnen-unit werkt op lage ventilatorsnelheid voor het aanpassen van de luchtvochtigheid in het vertrek, en kan van tijd tot tijd tot stilstand komen.
- <In de stand Auto> In de stand Monitor, draait de ventilator op een zeer lage snelheid.
- <Bij meervoudige aansluiting> Zijn er meerdere units in verschillende standen ingesteld, zoals hieronder wordt getoond? Als dat het geval is zullen de units die naderhand zijn ingesteld tot stilstand komen en zal het indicatielampje [I] knipperen. • Stand Verwarmen en andere stand

De richting van de luchtstroom verandert niet op basis van de instelling of verandert geheel niet.

- <In de stand Auto> In de stand Auto wordt de richting van de luchtstroom automatisch ingesteld.
- <In de stand Verwarmen> Heeft u de unit pas in werking gesteld? Als dat het geval is, blijft de richting van de luchtstroom enige tijd in de standaard-positie.
- <In de stand Verwarmen> In de stand Automatische ontdooing wordt de richting van de luchtstroom automatisch ingesteld.

Luchtvochtigheid daalt niet.

- <In de stand Dry> Als de insteltemperatuur hoog is, zal de luchtvochtigheid misschien niet dalen.
⇒ U kunt de luchtvochtigheid laten dalen door de insteltemperatuur lager in te stellen.
- Hooft u een zacht piepend geluid tijdens de werking?
Dit is het resultaat van een minieme uitzetting en inkrimping van het frontpaneel die door een wijziging van de temperatuur worden veroorzaakt.

Er is ruis hoorbaar.

- Werkt de unit, of hoort u de ruis direct na het tot stilstand komen van de unit?
Als dat het geval is, hoort u misschien het geluid van stromend koelmiddel. Het zal misschien vooral hoorbaar zijn gedurende 2-3 minuten na aanvang van de werking.
- Hooft u een zacht piepend geluid tijdens de werking?
Dit is het resultaat van een minieme uitzetting en inkrimping van het frontpaneel die door een wijziging van de temperatuur worden veroorzaakt.
- <In de stand verwarming> houdt u een sissend geluid?
Dit geluid wordt geproduceerd door de Automatische ontddooring. (Raadpleeg **pagina 6**.)

Er komt een geur uit de unit.

- De airconditioner kan allerlei luchtjes absorberen die ontstaan door stoffering en meubels in het interieur of door sigarettenrook. Deze luchtjes kunnen tijdens de werking van de unit worden uitgestoten.

Er komt nevel of stoom uit de unit.

- <In de stand Koelen of Drogen> Er kan een lichte nevel ontstaan door condensatie bij plotselinge afkoeling.
- <In de stand Verwarmen> Is de functie Automatische ontddooring in werking? Als dat het geval is, kan er stoom uit de buiten-unit opstijgen. (Raadpleeg **pagina 6**.)

Er loopt water uit de buiten-unit.

- <In de stand Verwarmen> Er kan water uit de buiten-unit lopen dat wordt gegenereerd door de Automatische ontddooring. (Raadpleeg **pagina 6**.)

Werking wordt vertraagd na het opnieuw opstarten.

- Is de stroomvoorziening plotseling weer ingeschakeld?
Als dat het geval is, zal de compressor ongeveer 3 minuten niet werken zodat wordt voorkomen dat de zekering springt.
- Is de elektrische onderbreker uitgeschakeld en weer ingeschakeld?
Als dat het geval is, zal het beveiligingscircuit ongeveer 3 minuten lang werken.

Stop de werking onmiddellijk en zet in de volgende gevallen de elektrische onderbreker uit. Raadpleeg dan geautoriseerd personeel.





- Het probleem blijft aanhouden, zelfs als u deze controles of diagnosehandelingen uitvoert.
- Er verschijnt een foutteken op het display van de niet-draadloze afstandsbediening of de indicatielampjes op de IR-receiver branden

OPMERKINGEN:

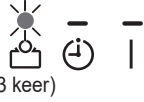
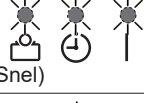

Raadpleeg voor het oplossen van problemen met de regeling van het W-LAN, de instelhandleiding voor het W-LAN-adaptor of de mobiele app die op uw smartphone of tablet-PC is geïnstalleerd.

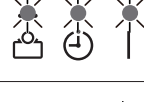
■ Status van de indicatielampjes

Verlichtingspatroon: ○ Uit, ● Aan, ☼ Knipperend, — ledere status

| Status | Oorzaken en oplossingen | Zie pagina |
|---|--|------------|
|  | Automatische ontddooring ⇒ Wacht tot het ontddoien is voltooid (maximaal 15 minuten). | 6 |
|  | Filter-indicatielampje ⇒ Reinig het luchtfilter en reset het filterteken. | 5 |
|  | Foutcodeweergave ⇒ Vraag advies aan bevoegd servicepersoneel. | - |
|  | Instelfout timer door Automatische herstart ⇒ Reset de instelling van de klok en van de timer. | - |
|  | Proefdraaien (alleen voor geautoriseerd personeel) ⇒ Druk op   als u het proefdraaien wilt stoppen. | - |
|  | Beperkte functie | - |
|  | (In meervoudige aansluiting) stand Stand-by ⇒ Controleer de ingestelde bedrijfsstand van de binnen-units. | 7 |

■ Reset van bediening Handmatig Automatisch en van Filter-indicatielampje

U kunt de airconditioner bedienen met   op de binnen-unit.

| Status | Duur van het indrukken | Stand of werking |
|---------------|--|------------------------------|
| In bedrijf | Meer dan 3 seconden | Stoppen |
| Wordt gestopt | Minder dan 3 seconden | Reset Filter-indicatielampje |
| | Meer dan 3 seconden minder dan 10 seconden | Auto *1) |
| | Meer dan 10 seconden (Alleen voor servicewerkzaamheden.*2) | Geforceerde koeling |

*1) In meervoudige aansluiting volgt de bedrijfsstand de andere binnen-units.

*2) U kunt de geforceerde koeling stoppen door op deze knop te drukken of op  op de draadloze afstandsbediening.