

Inhoud

Veiligheidsmaatregelen 1
 Binneneenheid overzicht en bediening..... 3
 Afstandsbediening overzicht en bediening 4
 Onderhoud en reiniging 6
 Problemen oplossen..... 7

Voor gebruik van dit product moet u deze instructies goed doorlezen en deze handleiding bewaren voor toekomstig gebruik.

Veiligheidsmaatregelen

Om persoonlijk letsel of schade aan eigendommen te voorkomen, moet u deze paragraaf zorgvuldig doorlezen voordat u dit product gebruikt, en zorg ervoor dat u voldoet aan de volgende voorzorgsmaatregelen. Onjuiste bedieningen door het niet naleven van de instructies kan letsel of schade, de ernst hiervan wordt als volgt geclassificeerd:

⚠ WAARSCHUWING

Dit teken waarschuwt voor dodelijk of ernstig letsel.

⊘ Dit teken verwijst naar een handeling die is VERBODEN.

⚠ OPGELET

Dit teken waarschuwt voor letsel of schade aan eigendommen.

! Dit teken verwijst naar een handeling die VERPLICHT is.

• Uitleg van de symbolen die op de binnenunit of buitenunit worden weergegeven.

	WAARSCHUWING	Dit symbool geeft aan dat dit apparaat gebruik maakt van een brandbare koelmiddel. Als het koelmiddel lek en blootgesteld wordt aan een externe ontstekingsbron, bestaat er een risico op brand.
	OPGELET	Dit symbool geeft aan dat de handleiding zorgvuldig dient te worden gelezen.
	OPGELET	Dit symbool laat zien dat servicepersoneel deze apparatuur moet installeren aan de hand van de installatiehandleiding.
	OPGELET	Dit symbool geeft aan dat informatie beschikbaar is, zoals de handleiding of installatiehandleiding.

⚠ WAARSCHUWING

- !** • Dit product geen onderdelen die door gebruiker gerepareerd mogen worden. Raadpleeg altijd bevoegd onderhoudspersoneel voor reparatie, installatie en verplaatsing van het product. Onjuiste installatie of behandeling zal leiden tot lekkage, elektrische schok of brand.
- In het geval van een storing, zoals brandgeur, moet u onmiddellijk stoppen met het gebruik van de airconditioner, en alle voedingen loskoppelen door het uitschakelen van de elektrische hoofdschakelaar of de stekker uit het stopcontact halen. Raadpleeg dan bevoegd onderhoudspersoneel.
- Zorg ervoor dat u de voedingskabel niet beschadigt. Als deze beschadigd is, mag hij alleen worden vervangen door bevoegd onderhoudspersoneel.
- In het geval van koelmiddellekkage moet u uit de buurt blijven van brand of brandbare stoffen, en bevoegd onderhoudspersoneel raadplegen.
- In het geval van onweer of een voorgaand teken van blikseminslag, moet u de airconditioner via de afstandsbediening uitschakelen, en het product of de stroomvoorziening niet aanraken om elektrische gevaren te voorkomen.
- Het apparaat moet worden bewaard in een ruimte die geen continu werkende ontstekingsbronnen bevat (bijvoorbeeld: naakte vlammen, een werkend gastoeel of elektrische verwarming).
- Het apparaat moet in een goed geventileerde ruimte worden bewaard.
- De koelmiddelen mogen geen geur bevatten.
- Het apparaat moet zodanig worden bewaard dat er geen mechanische schade kan optreden.
- !** • Het product mag enkel conform de nationale of regionale regelgeving worden weggegooid.
- Tijdens het transport of verplaatsing van de binnenunit, worden de leidingen bedekt met de wandhaakbeugel voor bescherming. Het apparaat niet verplaatsen door de leidingen van de binnenunit vast te houden. (De spanning uitgeoefend op de leidingverbindingen kan veroorzaken dat het ontvlambare gas gaat lekken).
- Dit apparaat is niet bestemd voor personen (waaronder kinderen) met beperkte fysieke, visuele of mentale mogelijkheden, of die een gebrek hebben aan ervaring en kennis, tenzij ze onder toezicht staan of instructies hebben gekregen omtrent het gebruik van het apparaat door een persoon die verantwoordelijk is voor hun veiligheid. Houd toezicht over kinderen zodat ze niet met het apparaat spelen.
- ⊘** • Start of stop de werking van dit product niet door het invoegen van of trekken aan de stekker, of door het in- of uitschakelen van de stroomonderbreker.
- Gebruik geen brandbare gassen in de buurt van dit product.
- Stel uzelf niet voor vele uren bloot aan de directe koelende luchtstroom.
- Steek uw vingers of andere voorwerpen niet in de uitgangspoort, het open paneel of het inlaatrooster.
- Gebruik het apparaat niet met natte handen.
- Installeer het apparaat niet in een ruimte met minerale olie zoals een fabriek of een ruimte met veel oliespatten of stoom zoals een keuken.
- Gebruik nooit een ander middel om het ontdooiproces te versnellen of om het apparaat te reinigen dan de middelen aanbevolen door de fabrikant.
- Niet doorboren of verbranden.

Veiligheidsmaatregelen (vervolg)

⚠ OPGELET

- Zorg altijd voor voldoende ventilatie tijdens gebruik.
 - Gebruik dit product altijd met geïnstalleerde luchtfilters.
 - Zorg ervoor dat enig elektrisch apparaat ten minste 1 m uit de buurt is van de binnen- of buiteneenheid.
 - Ontkoppel alle stroomvoorziening wanneer u dit product voor een langere periode niet gebruikt.
 - Na een lange periode van gebruik moet u ervoor zorgen dat de montage van de binneneenheid wordt gecontroleerd om te voorkomen dat het product naar beneden valt.
 - De richting van de luchtstroom en de kamertemperatuur moeten zorgvuldig worden overwogen wanneer u dit product gebruikt in een kamer met kinderen, bejaarden of zieke personen.
 - Richt de luchtstroom niet direct op open haarden of verwarmingstoestellen.
 - Blokkeer of bedek het inlaatrooster en de uitlaatpoort niet.
 - Oefen geen hevige druk uit op de lamellen van de radiator.
 - Klim niet op het product of plaats geen voorwerpen op of hang voorwerpen aan dit product.
- Plaats geen andere elektrische producten of huishoudelijke bezittingen direct onder dit product. Druipende condensatie van dit product kan ze nat maken, en kan leiden tot schade aan of storing van uw eigendommen.
 - Stel dit product niet direct bloot aan water.
 - Gebruik dit product niet voor het bewaren van voedsel, planten, dieren, precisie-apparaat, kunstwerken of andere objecten. Dit kan leiden tot achteruitgang in de kwaliteit van deze producten.
 - Stel geen dieren of planten direct bloot aan de luchtstroom.
 - Drink de afvoer van de airconditioner niet.
 - Niet aan het netsnoer trekken om de stekker uit het stopcontact te halen.
 - Raak de aluminium lamellen van de warmtewisselaar ingebouwd in dit product niet aan, om letsel bij repareren van het apparaat te voorkomen.
 - Ga niet op een onstabiele ondergrond of ladder staan bij gebruik of reiniging van dit product. Hierdoor kunt u ten val komen, wat tot letsel kan leiden.

Dit product bevat gefluoreerde broeikasgassen.

Binneneenheid accessoires

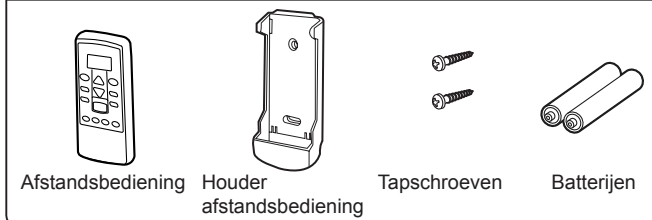

⚠ WAARSCHUWING

- Zorg ervoor dat baby's en jonge kinderen niet per ongeluk de batterijen kunnen inslikken.

Installatie houder afstandsbediening

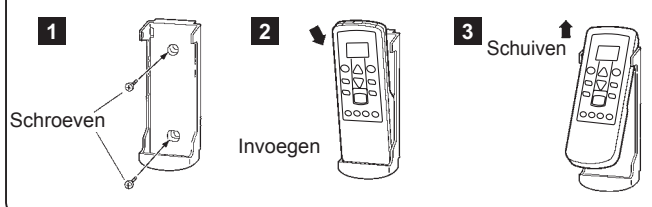

Batterijen (AAA/R03/LR03 × 2) laden

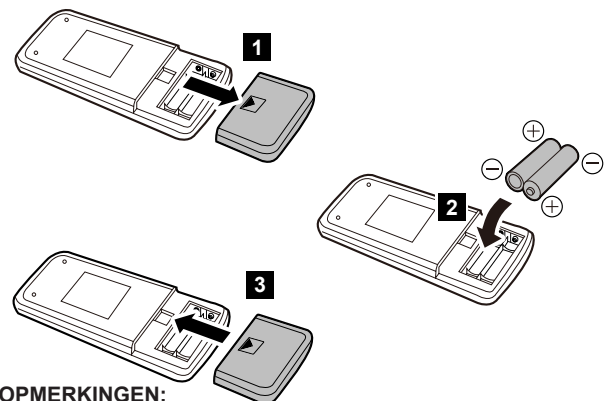

OPMERKINGEN:

- Gebruik uitsluitend batterijen van het opgegeven type.
- Gebruik geen verschillende typen batterij of nieuwe en gebruikte batterijen door elkaar.
- Batterijen kunnen bij normaal gebruik gedurende ongeveer 1 jaar worden gebruikt.
- Als het bereik van de afstandsbediening aanzienlijk verkort wordt, vervang de batterijen en druk op de [RESET].

Binneneenheid overzicht en bediening

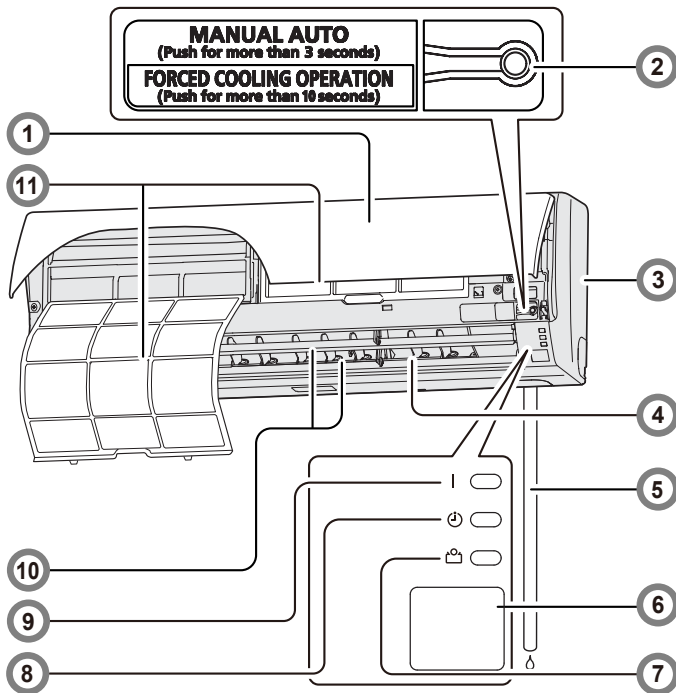

1 Inlaatrooster

Controleer, voordat u het apparaat inschakelt, dat het inlaatrooster volledig is gesloten. Onvolledig afsluiten kan gevolgen hebben voor de goede werking of de prestaties van de airconditioner.

2 [MANUAL AUTO] knop

Gebruik deze knop wanneer u de afstandsbediening even kwijt bent of deze niet meer goed werkt.

Status	Actie	Stand of bedieningsfunctie
In bedrijf	Druk langer dan 3 seconden in.	Stop
Stoppen	Druk langer dan 3 seconden en minder dan 10 seconden in.	Auto
	Druk langer dan 10 seconden in. (Alleen voor onderhoud.*)	Geforceerde koeling
Na reiniging	Druk minder dan 3 seconden in.	Filtercontrolelampje resetten

*:Om geforceerde koeling te stoppen, drukt u op deze knop of de [START/STOP] van de afstandsbediening.

3 Voorpaneel

4 Horizontale luchtstroom richtingslamellen

⚠ OPGELET

! Voor u de horizontale richting van de luchtstroom aanpast, moet u ervoor zorgen dat de verticale luchtstroom voor de roosterrichting volledig is gestopt.

Pas twee knoppen handmatig aan.

5 Afvoerslang

6 Ontvanger signaal afstandsbediening

⚠ OPGELET

! Voor passende signaaloverdracht tussen de afstandsbediening en de binneneenheid moet u de signaalontvanger uit de buurt houden van de volgende producten:

- Direct zonlicht of ander sterk licht
- Flat-paneel-tv-scherm

In kamers met onmiddellijke tl-verlichting, zoals type-omvormers, wordt het signaal misschien niet goed doorgegeven. In een dergelijk geval moet u contact opnemen met de winkel waar u het product hebt gekocht.

7 [E] ECONOMY controlelampje (groen)

Lichten in de Economy-modus.

8 [T] TIMER controlelampje (oranje)

Lichten in Timer-werking, en knipperen langzaam wanneer de timerinstelling wordt gedetecteerd.

Raadpleeg voor de timer-instellingsfout de "Auto-restart-functie" op pagina 5.

9 [I] Werkingscontrolelampje (groen)

Lichten in normale werking, en knipperen langzaam in automatische ontdooiings werking.

10 Lamellen voor de verticale richting van de luchtstroom

Elke keer dat u op de [SET] op de afstandsbediening drukt, beweegt de hoek van de verticale luchtstroom richtingslamellen als volgt:

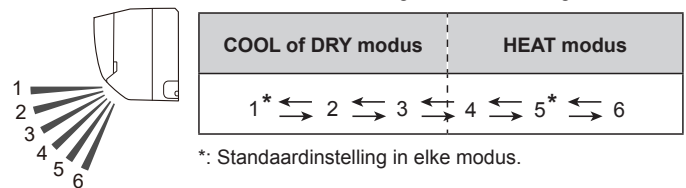

- Pas dit niet handmatig aan.
- Aan het begin van de stand AUTO of HEAT kan misschien even positie 1 worden aangehouden voor aanpassing.
- Als u de hoek op positie 4-6 langer dan 30 minuten in de stand COOL of DRY instelt, keren de lamellen automatisch terug naar positie 3.
- In de stand COOL of DRY kan, als de hoek vele uren is ingesteld op positie 4-6, kan condens ontstaan en kunnen voorwerpen die eronder staan nat worden.

11 Luchtfilter

➤➤ Zie pagina 6

Afstandsbediening overzicht en bediening

⚠ OPGELET

- Om storingen of beschadigingen aan van de afstandsbediening te voorkomen moet u het volgende doen:
 - Plaats de afstandsbediening op een plek waar zij niet zal worden blootgesteld aan direct zonlicht of overmatige hitte.
 - Verwijder de batterijen als het product voor een langere periode niet wordt gebruikt.
 - Lege batterijen moeten onmiddellijk worden verwijderd en afgevoerd volgens de plaatselijke wetten en regelgeving van uw regio.
- Als vloeistof van een lekkende batterij in contact komt met uw huid, ogen of mond, moet onmiddellijk spoelen met water en uw arts raadplegen.
- Obstakels zoals een gordijn of een muur tussen afstandsbediening en de binneneenheid kunnen de juiste signaaloverdracht beïnvloeden.
- Stel de afstandsbediening niet bloot aan sterke schokken.
- Giet geen water op de afstandsbediening.
- Probeer niet om droge batterijen op te laden.
- Gebruik geen droge batterijen die zijn opgeladen.

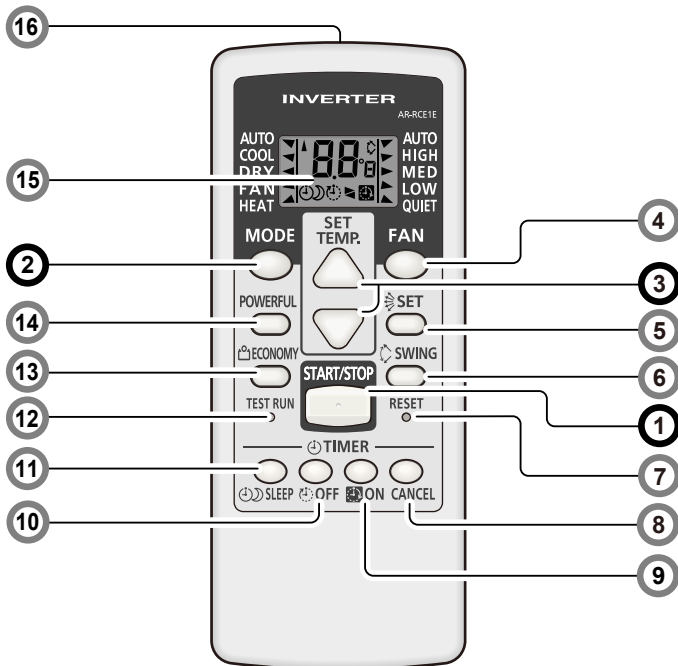

U kunt het apparaat in 3 stappen snel in gebruik nemen:

1 [START/STOP] knop

2 [MODE] knop

Schakelt tussen bedrijfsstanden in de volgende volgorde:
 → AUTO → COOL → DRY → FAN → HEAT →

Opmerkingen in HEAT-stand

- Aan het begin van de bedieningshandeling werkt de binneneenheid ter voorbereiding bij zeer lage snelheid van de ventilator voor ongeveer 3-5 minuten en schakelt dan over op de geselecteerde ventilatorsnelheid.
- Automatische ontdooiing bediening heft het voorverwarmen op als het nodig is.

Opmerkingen in COOL-stand:

Binneneenheid ventilator kan van tijd tot tijd stoppen om controle van de binneneenheid van de ventilator uit te voeren voor energiebesparing, die energiebesparende werking mogelijk maakt door het stoppen van de rotatie van de binneneenheid ventilator wanneer de buiteneenheid wordt gestopt. In de eerste instelling wordt deze functie geactiveerd. Om de functie uit te schakelen, raadpleegt u de installateur of bevoegd onderhoudspersoneel.

Zelfs als de instelling wordt gewijzigd, als de ventilatorsnelheid is ingesteld op "AUTO" in COOL of DRY modus, werkt deze functie nog steeds om de verspreiding van gecirculeerde vochtigheid binnen te onderdrukken.

3 [SET TEMP.] (temperatuur) knoppen

Stel de gewenste temperatuur in.

Temperatuurinstelbereik	
AUTO	18-30 °C
COOL/DRY	18-30 °C
HEAT	16-30 °C

*:Temperatuurcontrole is niet beschikbaar in de stand FAN.

4 [FAN] knop

Regelt de ventilatorsnelheid.

→ AUTO → HIGH → MED → LOW → QUIET →

- Wanneer AUTO wordt geselecteerd, wordt de ventilatorsnelheid automatisch aangepast aan de bedrijfsstand.

5 [SET] knop

Past de luchtstroom in verticale richting aan.

6 [SWING] knop

Start of stopt automatische Swing van de lamel voor de verticale richting van de luchtstroom.

- Elke keer dat u op de knop drukt, draaien de lamellen voor de verticale richting van de luchtstroom als volgt:

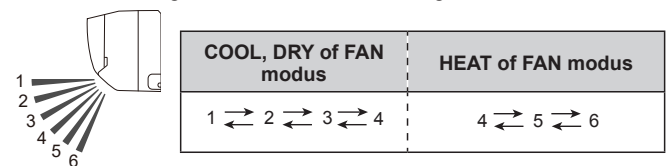

OPMERKINGEN:

- Swing werking kan tijdelijk stoppen wanneer de ventilator in de binneneenheid draait op zeer lage snelheid of stopt.
- In de FAN modus, wordt het bereik van de Swing werking 1 ↔ 4 of 4 ↔ 6 uitgevoerd in overeenstemming met de luchtstroomrichting voorafgaand ingesteld voordat u de Swing werking start.

7 [RESET] knop

Wanneer u op de [RESET] drukt, druk dan voorzichtig met de punt van een pen of een ander klein voorwerp in de juiste richting zoals weergegeven in deze figuur.



8 [TIMER CANCEL] knop

Annuleert de ingestelde timer.

9 [ON TIMER] knop

Elke keer dat u op de knop drukt, verandert de tijd als volgt:

→ 0,5 → 1,0 → 1,5 → 2,0 → ... → 9,5 → 10 → 11 → 12 uur

- De tijd instellen terwijl [ON] indicator op het display van de afstandsbediening knippert.

10 [OFF TIMER] knop

Elke keer dat u op de knop drukt, verandert de tijd als volgt:

→ 0,5 → 1,0 → 1,5 → 2,0 → ... → 9,5 → 10 → 11 → 12 uur



- De tijd instellen terwijl [OFF] indicator op het display van de afstandsbediening knippert.

- *: De instelling moet worden uitgevoerd in de ongeveer 3 seconden dat het controlelampje ononderbroken brandt.
- ! : De knop is alleen regelbaar wanneer de airconditioner is ingeschakeld.

Afstandsbediening overzicht en bediening (vervolg)

Programmatimer (gecombineerd gebruik van de On-timer en de Off-timer)

U kunt een geïntegreerde On–Off of Off–On timer als volgt instellen:

	<p>Stel de On-timer eerst in. Stel vervolgens de Off-timer in naar de start van de airconditioner die wordt geregeld door middel van de On-timer die eerder is ingesteld.</p>
	<p>Stel de Off-timer eerst in. Stel vervolgens de On-timer in naar het stoppen van de airconditioner die wordt geregeld door middel van de Off-timer die eerder is ingesteld.</p>

De timer die later is ingesteld begint met het aftellen nadat het aftellen van de vorige timer is voltooid.

OPMERKINGEN:

Als u de instelwaarde voor de timer instelt nadat de Programma-timer is ingesteld, zal het aftellen van de timer op dat moment worden gereset.

11 [SLEEP TIMER] knop *

Elke keer dat u op de knop drukt, verandert de tijd als volgt:



- De tijd instellen terwijl [SLEEP TIMER] indicator op het display van de afstandsbediening knippert.

U kunt de timer herhalen door op de knop van de “SLEEP”-timer te drukken wanneer het controlelampje niet wordt weergegeven.

De Sleep-timer helpt u comfortabel in slaap te vallen en voorkomt overmatige opwarming of afkoeling in uw slaap door de temperatuurinstelling automatisch als volgt te regelen in overeenstemming met de getoonde ingestelde tijd. De airconditioner schakelt volledig uit na nadat de ingestelde tijd is verstreken.

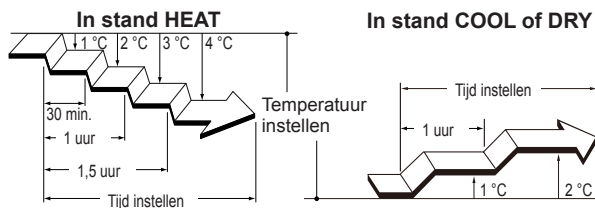

Opmerking voor Timer-instellingen:

Elke onderbreking van de stroomvoorziening, zoals een stroomstoring of een onderbreking door een stroomonderbreker leidt tot een foutieve instelling van de interne klok. In een dergelijk geval knippert het [SLEEP TIMER] op de binneneenheid en moet u de instelling aanpassen.

12 [TEST RUN] knop *

Wordt alleen gebruikt voor de eerste test bij installatie van de unit. Druk niet op deze knop tijdens normaal gebruik, omdat dat een storing tot gevolg zal hebben.

- Tijdens het testdraaien, knipperen [TEST RUN] en [SLEEP TIMER] gelijktijdig.
- Om het testdraaien af te sluiten die per ongeluk is gestart, moet u de airconditioner uitschakelen door op te drukken [START/STOP].

13 [ECONOMY] knop *

Start of begint de Economy bewerking die meer elektriciteitsverbruik bespaart dan de andere bewerkingen met een conservatieve instelling van de kamertemperatuur.

Wanneer u op de knop drukt, gaat het [ECONOMY] op de binneneenheid branden.

- In de stand COOL zal de kamertemperatuur worden aangepast op een paar graden lager dan de bepaalde temperatuur.
In de stand HEAT zal de kamertemperatuur worden aangepast op een paar graden hoger dan de bepaalde temperatuur.
- Vooral in de stand COOL kunt u verbeterde onttrekking van vocht aan de lucht bereiken zonder significante verlaging van de kamertemperatuur.

OPMERKINGEN:

- In de stand COOL of HEAT is de maximale opbrengst van deze werking ongeveer 70% van de gebruikelijke werking van de airconditioner.
- Deze bewerking kan niet worden uitgevoerd tijdens temperatuurbewaking door de stand AUTO.

14 [POWERFUL] knop *

Start de Powerful werking dat zorgt voor een snelle afkoeling of opwarming van de kamer. Wanneer u met een druk op de knop Powerful-werking start, geeft de binneneenheid 2 korte piepjes.

De Powerful werking wordt automatisch uitgeschakeld in de volgende situaties:

- Aangepaste kamertemperatuur bereikt de bepaalde temperatuur in de temperatuurinstelling in de stand COOL, DRY of HEAT.
- 20 minuten zijn verstreken na het instellen van de Powerful werking modus.

Zelfs in de voornoemde situaties zal de Krachtige werking niet automatisch uitschakelen, tenzij deze al bepaalde tijd in werking was.

OPMERKINGEN:

- De luchtstroomrichting en de ventilatorsnelheid worden automatisch geregeld.
- Deze bewerking kan niet tegelijkertijd worden uitgevoerd met de Economy werking.

Wanneer u wilt terugkeren naar de normale werking, drukt u weer op de knop. Vervolgens zendt de binneneenheid 1 korte piepjes uit.

15 Display afstandsbediening

In dit hoofdstuk worden alle controlelampjes weergegeven en beschreven. In de actuele bedieningstand wordt de display gekoppeld met de toetsbediening en laat alleen de voor elke instelling noodzakelijke controlelampjes zien.

16 Signaalzender

Richt goed op de signaalontvanger van de binneneenheid.

- Indicator signaalverzending [SIGNAL] op de display van de afstandsbediening laat zien dat het signaal van de afstandsbediening wordt verzonden.
- Werkbereik is ongeveer 7 m.
- U zult een pieptoon horen als het signaal goed is verzonden. Als er geen pieptoon klinkt, moet u de knop de afstandsbediening nogmaals indrukken.

Automatische ontdooiing werking

Wanneer de buitentemperatuur erg laag is met een hoge luchtvochtigheid, kan er tijdens het verwarmen ijsvorming ontstaan op de buiteneenheid, en dat kan de operationele prestaties van het product doen afnemen.

Voor vorstbeveiliging is deze airconditioner voorzien van een microcomputer-gestuurde automatische ontdooiingsfunctie. Als er rijpt wordt gevormd zal de airconditioner tijdelijk stoppen, en de ontdooiingsfunctie zal kort functioneren (maximaal 15 minuten.) [SIGNAL] op de binneneenheid zal tijdens deze bewerking knipperen.

Als na het verwarmen ijsaanslag ontstaat op de buiteneenheid, zal de buiteneenheid automatisch stoppen na enkele minuten te hebben gefunctioneerd. Vervolgens begint de automatische ontdooiing bewerking.

Auto-restart-functie

In het geval van een onderbreking van de stroomvoorziening, zoals een stroomstoring, stopt de airconditioner direct. Maar het apparaat start automatisch weer op en voert de eerdere bewerking uit wanneer de stroomvoorziening wordt hersteld.

Als er een onderbreking in de stroomvoorziening plaatsvindt nadat de timer is ingesteld, wordt het aftellen van de timer gereset. Nadat de stroomtoevoer wordt hervat, knippert het [SIGNAL] op de binneneenheid om u te waarschuwen dat er een storing in de timer is geweest. In een dergelijk geval moet u de timer resetten voor uw juiste moment.

Storingen veroorzaakt door andere elektrische apparaten:

Het gebruik van andere elektrische apparaten, zoals een elektrisch scheerapparaat of het nabije gebruik van een draadloze radiozender kan storing van de airconditioner veroorzaken. Activeer, als er zich een dergelijke storing voordoet, de stroomonderbreker dan een keer. Schakel het apparaat vervolgens weer in en hervat de bewerking met behulp van de afstandsbediening.

Onderhoud en reiniging

⚠ OPGELET

- Voor het reinigen van dit product, moet u hem uitzetten en loskoppelen van de stroomvoorziening.
- Voor het werken moet u ervoor zorgen dat het inlaatrooster volledig is afgesloten. Onvolledig afsluiten van het inlaatrooster kan effect hebben op de juiste werking of de prestaties van de airconditioner.
- Raak de aluminium lamellen van de warmtewisselaar ingebouwd in de binneneenheid niet aan, om letsel bij het onderhouden van het apparaat.
- Stel de binneneenheid niet bloot aan vloeistofinsecticiden of haarspray.
- Sta niet op gladde, ongelijke of onstabiele ondergrond wanneer u het apparaat onderhoudt.

Dagelijkse verzorging

Bij het reinigen van het chassis van de binneneenheid moet u op het volgende letten:

- Gebruik geen water warmer dan 40 °C.
- Gebruik geen schurend reinigingsmiddel, vluchtige oplosmiddelen zoals wasbenzine of thinner.
- Veeg de unit voorzichtig droog met een zachte doek.

De luchtfilters reinigen

Let erop dat er een periodieke reiniging van de luchtfilters moet plaatsvinden om te voorkomen dat de bedrijfsefficiëntie van het product niet afneemt.

Met een met stof verstopt luchtfilter nemen de productprestaties af en dat kan ertoe leiden dat de luchtstroom afneemt en het lawaai toeneemt.

Reinig bij normaal gebruik de luchtfilters elke 2 weken.

- 1 Open het inlaatrooster in de richting van pijl.

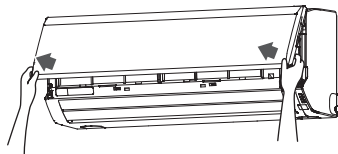

- 2 Trek handgreep van de filter omhoog in de richting van de pijl en maak de 2 klemmen los.

Trek vervolgens het filter voorzichtig naar buiten door het naar beneden in de richting van pijl te schuiven.

Handgreep Luchtfilter (rechts en links)

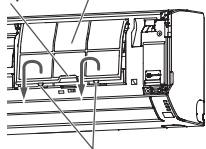

Haken (twee locaties)

- 3 Verwijder stof met behulp van een stofzuiger of door het filter te wassen.

Wanneer u het filter wast, doe dat dan met een neutraal afwasmiddel en warm water.

Spoel het filter goed uit, laat het grondig droog worden op een plaats in de schaduw voordat u het weer installeert.

- 4 Bevestig het luchtfilter met afstellen aan beide zijnde zijden van het filter met het voorpaneel.

OPMERKINGEN:

Let er vooral op dat de 2 klemmen stevig zijn vastgeklit in de geleidingsgaten op het paneel.

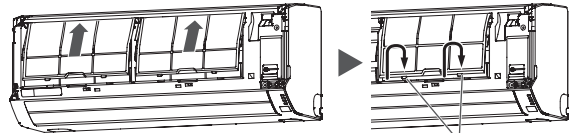

Haken (twee locaties)

- 5 Druk op 4 plaatsen op het inlaatrooster tot het volledig sluit.

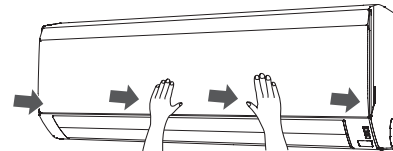

Wanneer de unit langdurig niet is gebruikt

Als u de binneneenheid voor 1 maand of langer hebt afgesloten, laat de unit dan een halve dag in de stand FAN werken, zodat de interne onderdelen goed drogen, voordat u het apparaat in de normale stand start.

Aanvullende inspectie

Na een lange gebruikperiode kan stof dat zich in de binneneenheid heeft verzameld, de prestaties doen afnemen, zelfs als u het apparaat hebt onderhouden volgens de dagelijkse verzorgings- en reinigingsprocedures die in deze handleiding worden beschreven.

In dat geval wordt u geadviseerd het product te laten inspecteren.

Neem voor meer informatie contact op met geautoriseerd personeel.

Filter Indicator Resetten (speciale instelling)

• Deze functie kan worden gebruikt als deze tijdens de installatie correct wordt ingesteld.

Neem contact op met bevoegd servicepersoneel om deze functie te gebruiken.

• Het luchtfilter reinigen wanneer het indicatielampje het volgende aangeeft;

	Knippert 3 keer, met tussenpozen van 21 seconden
--	--

Na het reinigen, reset de filterindicator door te drukken op [MANUAL AUTO] op de binneneenheid gedurende 3 seconden of minder.

Problemen oplossen

WAARSCHUWING

- In de volgende gevallen, moet u onmiddellijk stoppen met het gebruik van de airconditioner, en alle voedingen loskoppelen door het uitschakelen van de elektrische hoofdschakelaar of de stekker uit het stopcontact halen. Raadpleeg dan uw dealer of bevoegd onderhoudspersoneel. Zolang het apparaat is aangesloten op de stroomvoorziening, is deze niet geïsoleerd van de stroomvoorziening, zelfs als het apparaat is uitgeschakeld.
- Apparaat ruikt of iets brandt of stoot rook uit
 - Er lekt water uit het apparaat

De volgende symptomen geven geen storing van het product aan, maar duiden op normale functies of eigenschappen van dit product.

Symptoom	Oorzaak	Zie pagina
Werking wordt vertraagd na het opnieuw opstarten.	Ter voorkoming van het doorbranden van de zekering zal de compressor niet functioneren wanneer het beveiligingscircuit ongeveer 3 minuten lang werkt na een plotselinge Off→On-bedieningshandeling van de voeding.	–
U hoort lawaai.	<ul style="list-style-type: none"> • Tijdens de werking of direct na het stilzetten van de airconditioner kan het geluid van stromende koelvloeistof worden gehoord. En het is vooral hoorbaar gedurende 2-3 minuten na aanvang van de werking. • Tijdens de werking kan een licht piepend geluid worden gehoord dat wordt geproduceerd door minimale uitzetting en krimp van het voorpaneel als gevolg van de temperatuurverandering. 	–
	Tijdens de verwarmende werking kan een sissend geluid geproduceerd door het Automatische ontdooien worden gehoord.	5
Er komt een geur uit het apparaat.	Een uit het vertrek geabsorbeerde geur, in de airconditioner ontstaan door interieurtextiel, meubels of sigarettenrook, kan worden uitgestoten.	–
Er komt nevel of stoom uit het apparaat.	In de stand COOL of DRY kan een dunne nevel worden gegenereerd door condens uit het plotselinge afkoelingsproces.	–
	Tijdens het verwarmen kan de ingebouwde ventilator in de buiteneenheid kan stoppen en stijgende stoom gegenereerd door de automatische ontdooiingswerking kan worden gezien.	5
Luchtstroom is zwak of stopt.	<ul style="list-style-type: none"> • Direct nadat de verwarming wordt gestart, blijft de ventilatorsnelheid tijdelijk zeer laag zodat de interne delen van het apparaat warm kunnen worden. • In de stand HEAT stopt de buiteneenheid en de binneneenheid functioneert op zeer lage ventilatorsnelheid als de kamertemperatuur stijgt tot boven de ingestelde temperatuur. 	–
	In de HEAT modus stopt de binneneenheid voor maximaal 15 minuten om de automatische ontdooiing uit te voeren terwijl het [I] knippert.	5
	In de stand DRY werkt de binneneenheid met een lage ventilatorsnelheid zodat de luchtvochtigheid van het vertrek kan worden geregeld, en de ventilator kan ook van tijd tot tijd stil komen te staan.	–
	Wanneer de ventilatorsnelheid is ingesteld op QUIET, draait de ventilator op een zeer lage snelheid en wordt de luchtstroom beperkt.	–
	Wanneer de bewaking wordt uitgevoerd in de stand AUTO, draait de ventilator op zeer lage snelheid.	–
Buiteneenheid geeft water af.	Tijdens de verwarming kan de buiteneenheid water afgegeven gegenereerd door het automatisch ontdooien.	–

Wanneer het filterteken is ingesteld, zal de LED-lamp misschien knipperen. Raadpleeg in dat geval "Filter Indicator Resetten (Speciale instelling)".

Voordat u belt en vraagt om onderhoud kunt u een probleem oplossen door één van de volgende controles uit te voeren:

Symptoom	Diagnose	Zie pagina
Werkt helemaal niet.	<input type="checkbox"/> Is de stroomonderbreker geactiveerd? <input type="checkbox"/> Is er een stroomstoring geweest? <input type="checkbox"/> Is er een zekering doorgebrand of is de stroomonderbreker geactiveerd?	–
	<input type="checkbox"/> Is het inlaatrooster wel volledig gesloten?	6
	<input type="checkbox"/> Werkt de timer?	4, 5
Slechte koeling of verwarming.	<input type="checkbox"/> Is het luchtfilter vuil?	6
	<input type="checkbox"/> Is het inlaatrooster of uitgangspoort van de binneneenheid geblokkeerd?	–
	<input type="checkbox"/> Is de kamertemperatuur goed afgesteld?	4
	<input type="checkbox"/> Is er een raam of deur open blijven staan? <input type="checkbox"/> Is er direct of fel zonlicht in de kamer die gekoeld wordt? <input type="checkbox"/> Zijn er andere verwarmingsapparaten of computers in bedrijf, of zijn er teveel mensen in de kamer die gekoeld moet worden?	–
	<input type="checkbox"/> Is de ventilator ingesteld op QUIET?	4
Het apparaat werkt anders dan de instelling van de afstandsbediening.	<input type="checkbox"/> Zijn de batterijen in de afstandsbediening leeg? <input type="checkbox"/> Zijn de batterijen goed in de afstandsbediening gezet?	2

Stop de werking van het apparaat onmiddellijk en onderbreek de stroomvoorziening in de volgende gevallen. Vraag dan advies aan geautoriseerd personeel.

- Het probleem blijft aanhouden, zelfs als u deze controles of diagnoses uitvoert.
- Het [I] en [⊕] knipperen terwijl het [⊖] snel knippert.