

GEBRUIKERSHANDLEIDING

GEBRUIKERSHANDLEIDING
AIRCONDITIONER (Muurgemonteerd type)
Lees vóór gebruik van dit product deze instructies goed door en
bewaars deze handleiding zodat u deze later ook kunt raadplegen.

Nederlands

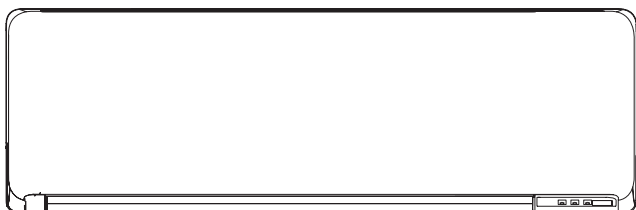

MODEL:

* Schrijf de modelnaam op.
(Raadpleeg het classificatielabel.)

Inhoud

| | |
|---|----|
| 1. VEILIGHEIDSMATREGELEN | 1 |
| 2. VOORBEREIDING | 2 |
| 3. BESCHRIJVING VAN DE ONDERDELEN | 3 |
| 3.1. Binneneenheid | 3 |
| 3.2. Afstandsbediening | 3 |
| 4. EENVOUDIGE BEDIENINGSHANDELINGEN | 5 |
| 5. INSTELLINGEN VAN DE LUCHTSTROOM..... | 5 |
| 5.1. Instelling ventilatorsnelheid | 5 |
| 5.2. Instelling van de richting van de luchtstroom ... | 5 |
| 6. BEDIENINGSHANDELINGEN VOOR DE TIMER..... | 5 |
| 6.1. ON-timer of OFF-timer | 5 |
| 6.2. Programmatimer..... | 5 |
| 6.3. Slaap-timer | 6 |
| 7. BEDIENING VOOR ENERGIEBESPARING | 6 |
| 7.1. Zuinige stand..... | 6 |
| 8. OVERIGE BEDIENINGSHANDELINGEN | 6 |
| 8.1. Krachtige werking | 6 |
| 8.2. Buitenunit Ruisonderdrukking bediening..... | 6 |
| 8.3. 10 °C Verwarmen | 6 |
| 9. INSTELLINGEN TIJDENS DE INSTALLATIE..... | 7 |
| 9.1. Eigen code-instelling van de Afstandsbediening ... | 7 |
| 10. REINIGING EN ONDERHOUD | 7 |
| 11. ALGEMENE INFORMATIE..... | 9 |
| 12. ALS OPTIE VERKRIJGBARE ONDERDELEN | 9 |
| 12.1. Bedrade afstandsbediening..... | 9 |
| 12.2. Draadloze LAN-bediening | 9 |
| 12.3. Multi-type airconditioner | 9 |
| 13. PROBLEEMOPLOSSING | 10 |

1. VEILIGHEIDSMATREGELEN

Lees, voordat u dit product gebruikt, dit hoofdstuk aandachtig door, en zorg ervoor dat u de volgende voorzorgsmaatregelen neemt, zodat persoonlijk letsel en materiële schade worden voorkomen.

Onjuiste bedieningshandelingen die het gevolg zijn van het niet volgen van de instructies, kunnen leiden tot schade, de ernst waarvan als volgt wordt geclassificeerd:



WAARSCHUWING

Dit teken waarschuwt voor dodelijk of ernstig letsel.



OPGELET

Dit teken waarschuwt voor letsel of materiële schade.



Dit teken geeft een handeling aan die is VERBODEN.



Dit teken geeft een handeling aan die VERPLICHT is.



WAARSCHUWING



- Dit product bevat geen onderdelen waaraan de gebruiker onderhoud kan voor uitvoeren. Raadpleeg altijd geautoriseerd personeel voor reparatie, installatie en verplaatsing van het product. Onjuiste installatie of behandeling zal leiden tot lekkage, elektrische schok of brand.
- In het geval van een storing, zoals brandgeur, moet u onmiddellijk stoppen met het gebruik van de airconditioner, en alle voedingen loskoppelen door het uitschakelen van de elektrische hoofdschakelaar of de stekker uit het stopcontact halen. Raadpleeg vervolgens geautoriseerd personeel.
- Zorg ervoor dat u de voedingskabel niet beschadigt. Is de kabel beschadigd, dan mag deze uitsluitend worden vervangen door geautoriseerd servicepersoneel zodat gevaarlijke situaties worden voorkomen.
- In het geval van koelmiddellekkage moet u uit de buurt blijven van brand of brandbare stoffen, en bevoegd onderhoudspersoneel raadplegen.
- In het geval van onweer of een voorgaand teken van blikseminslag, moet u de airconditioner via de afstandsbediening uitschakelen, en het product of de stroomvoorziening niet aanraken om elektrische gevaren te voorkomen.
- Het is niet de bedoeling dat dit product wordt gebruikt door personen (waaronder kinderen) met beperkte fysieke, visuele of mentale mogelijkheden, of die een gebrek hebben aan ervaring en kennis, tenzij ze onder toezicht staan of instructies hebben gekregen omtrent het gebruik van dit product door iemand die verantwoordelijk is voor hun veiligheid. Houd toezicht op kinderen zodat ze niet met dit product spelen.
- Gooi het verpakkingsmateriaal veilig weg. Scheur en gooi de plastic zakken weg, zodat kinderen daarmee niet kunnen spelen. Er bestaat verstikkingsgevaar als kinderen met de originele plastic zakken spelen.



- Start of stop de werking van dit product niet door het invoegen van of trekken aan de stekker, of door het in- of uitschakelen van de stroomonderbreker.
- Gebruik geen brandbare gasen in de buurt van dit product.
- Stel uzelf niet voor vele uren bloot aan de directe koelende luchtstroom.
- Steek uw vingers of andere voorwerpen niet in de uitlaatrooster, het open paneel of het inlaatrooster.
- Gebruik het apparaat niet met natte handen.



OPGELET



- Zorg altijd voor voldoende ventilatie tijdens gebruik.
- Gebruik dit product altijd met geïnstalleerde luchtfilters.
- Zorg ervoor dat elektrisch apparaat op een afstand van ten minste 1 m van dit product staat.
- Ontkoppel alle stroomvoorziening wanneer u dit product voor een langere periode niet gebruikt.
- Na een lange periode van gebruik moet u ervoor zorgen dat de montage van de binnen-unit wordt gecontroleerd zodat wordt voorkomen dat het product valt.
- De richting van de luchtstroom en de kamertemperatuur moeten zorgvuldig worden overwogen wanneer u dit product gebruikt in een kamer met kinderen, bejaarden of zieke personen.
- Houd de ruimte rond de buiten-unit schoon en opgeruimd en plaats er geen voorwerpen omheen. Voorwerpen die de apparatuur blokkeren of in de uitlaatpoorten komen, kunnen een storing van het product veroorzaken.



- Richt de luchtstroom niet direct op open haarden of verwarmingstoestellen.
- Blokkeer of bedek het inlaatrooster en de uitlaatpoort niet.
- Oefen geen hevige druk uit op de lamellen van de radiator.
- Klim niet op het product of plaats geen voorwerpen op of hang voorwerpen aan dit product.

OPGELET

-  Plaats geen andere elektrische producten of huishoudelijke bezittingen direct onder dit product. Druipende condensatie van dit product kan ze nat maken, en kan leiden tot schade aan of storing van uw eigendommen.
- Stel dit product niet direct bloot aan water.
- Gebruik dit product niet voor het bewaren van voedsel, planten, dieren, precisie-apparatuur, kunstwerken of andere objecten. Dit kan leiden tot achteruitgang in de kwaliteit van deze producten.
- Stel geen dieren of planten direct bloot aan de luchtstroom.
- Drink de afvoer van de airconditioner niet.
- Trek niet aan de voedingskabel.
- Raak de aluminium lamellen van de warmtewisselaar ingebouwd in dit product niet aan, om letsel bij repareren van het apparaat te voorkomen.
- Ga niet op een onstabiele ondergrond of ladder staan bij gebruik of reiniging van dit product. Het kan omvallen en letsel veroorzaken.

Dit product bevat gefluoreerde broeikasgassen.

Voor model koelvloestof R32

U kunt zien welk type koelmiddel uw product gebruikt door het classificatielabel te raadplegen.

WAARSCHUWING

-  Het apparaat moet worden geïnstalleerd, bediend en opgeslagen in een vertrek met een vloeroppervlak van meer dan X m².

| Hoeveelheid koelmiddelvulling M (kg) | Minimale ruimte X (m ²) |
|---|--|
| M ≤ 1,22 | - |
| 1,22 < M ≤ 1,23 | 1,45 |
| 1,23 < M ≤ 1,50 | 2,15 |
| 1,50 < M ≤ 1,75 | 2,92 |
| 1,75 < M ≤ 2,0 | 3,82 |
| 2,0 < M ≤ 2,5 | 5,96 |
| 2,5 < M ≤ 3,0 | 8,59 |
| 3,0 < M ≤ 3,5 | 11,68 |
| 3,5 < M ≤ 4,0 | 15,26 |

(IEC 60335-2-40)

- Dit product moet worden opgeslagen in een vertrek zonder continu werkende ontstekingsbronnen (bijvoorbeeld: open vuur, een werkend gasapparaat of een werkend elektrisch verwarmingstoestel).
- Dit product moet worden opgeborgen in een goed geventileerde ruimte.
- Bedenk dat koelmiddelen misschien geen geur afgeven.
- Dit product moet zo worden opgeborgen dat er geen mechanische beschadiging kan optreden.
- Dit product moet op juiste wijze worden weggedaan, in overeenstemming met nationaal en regionaal geldende voorschriften.
- Tijdens vervoer of verplaatsing van de binnen-unit moeten leidingen worden afgedekt en beschermd met de steun van de wandhaak. Houd bij het verplaatsen van dit product niet de leidingen van de binnen-unit vast. (De spanning die op de verbindingen van de leidingen wordt gezet kan leiden tot lekkage van brandbaar gas tijdens de werking van het systeem).

-  Installeer de unit niet in een ruimte die is gevuld met minerale olie zoals een fabriekshal of een ruimte die een grote hoeveelheid gemorste olie of stoom bevat, bijvoorbeeld een keuken.
- Gebruik geen middelen om het ontdooien of het reinigen van dit product te versnellen, anders dan middelen die worden aanbevolen door de fabrikant.
- Gebruik niet een scherp voorwerp of open vuur.

Uitleg van symbolen wordt weergegeven op de buiten-unit of de binnen-unit.

WAARSCHUWING



Dit symbool laat zien dat dit product een brandbaar koelmiddel gebruikt. Als het koelmiddel lekt en wordt blootgesteld aan een externe ontstekingsbron, is er een risico van brand.



OPGELET

Dit symbool laat zien dat de bedieningshandleiding aandachtig moet worden doorgelezen.



OPGELET

Dit symbool laat zien dat servicepersoneel deze apparatuur moet hanteren en daarbij de installatiehandleiding moet raadplegen.



OPGELET

Dit symbool laat zien dat informatie beschikbaar is, zoals een bedieningshandleiding of een installatiehandleiding.

2. VOORBEREIDING



WAARSCHUWING



- Zorg ervoor dat baby's en jonge kinderen niet per ongeluk de batterijen kunnen inslikken.



OPGELET



- Als vloeistof van een lekkende batterij in contact komt met uw huid, ogen of mond, moet onmiddellijk spoelen met water en uw arts raadplegen.
- Legge batterijen moeten onmiddellijk worden verwijderd en afgevoerd volgens de plaatselijke wetten en regelgeving van uw regio.



- Probeer niet droge batterijen op te laden.
- Gebruik geen droge batterijen die zijn opgeladen.

Binnenunit accessoires

Gaarne controleren of de volgende accessoires zijn meegeleverd.

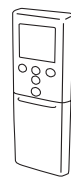

Afstandsbediening

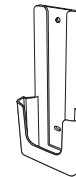

Houder afstandsbediening



Tapschroeven

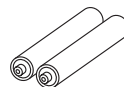

Batterijen

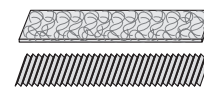

Luchtreiniging filters

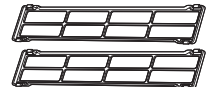

Filterhouders

Installatie houder afstandsbediening

1

Schroeven



2

Plaatsen



3

Opschuiven

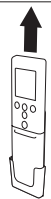

Batterij laden en voorbereiding afstandsbediening (R03/LR03/AAA x 2)

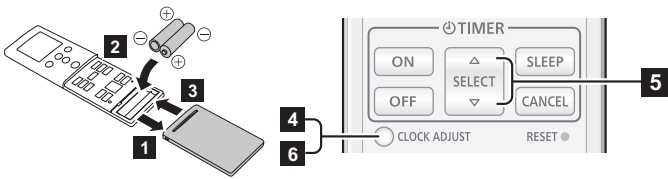

- 1 ~ 3 Plaats de batterijen zoals in bovenstaande afbeelding wordt weergegeven.
- 4 Druk op **CLOCK ADJUST** teneinde de klokinstelling te starten.
- 5 Druk op **SELECT** (Δ / ∇) om de klok in te stellen. Druk op de knoppen om de klok met een minuut te wijzigen. Houd de knoppen ingedrukt om de klok met 10 minuten te wijzigen.
* Door te drukken op **TEMP.** (\odot / \ominus), zal de time indicator worden gewijzigd van een 24-uur naar een 12-uur klok.
- 6 Druk op **CLOCK ADJUST** om de instelling af te ronden.

OPMERKINGEN:

- Gebruik alleen het aangegeven type van batterijen.
- Gebruik geen verschillende typen batterij of nieuwe en gebruikte batterijen door elkaar.
- Batterijen kunnen bij normaal gebruik gedurende ongeveer 1 jaar worden gebruikt.
- Als u merkt dat het bereik van de afstandsbediening afneemt, vervang dan de batterijen. en druk op **RESET** \odot zoals weergegeven op pagina 4.

3. BESCHRIJVING VAN DE ONDERDELEN

! OPGELET

- ! Voor passende signaaloverdracht tussen de afstandsbediening en de binneneenheid moet u de signaalontvanger uit de buurt houden van:
- Direct zonlicht of ander sterk lichten
 - Flat-paneel-tv-scherm
- In kamers met onmiddellijke tl-verlichting, zoals type-omvormers, wordt het signaal misschien niet goed doorgegeven. In een dergelijk geval moet u contact opnemen met de winkel waar u het product hebt gekocht.

3.1. Binneneenheid

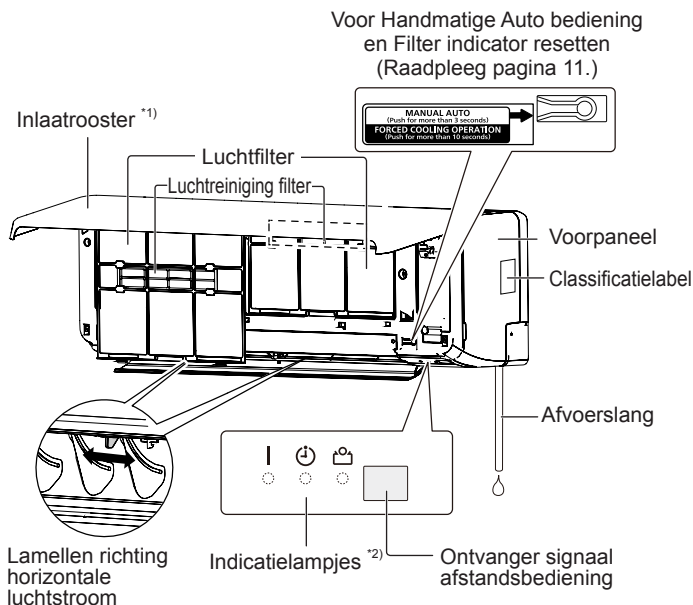

*1) Controleer, voor u de werkzaamheden start, dat het inlaatrooster volledig is gesloten. Onvolledig afsluiten kan gevolgen hebben voor het juist functioneren of de prestaties van het product.

*2) Er gaan onder de volgende omstandigheden indicatielampjes branden.

| | Naam | Kleur | Bedieningshandeling of conditie |
|---|---------------------|--------|-----------------------------------|
| | Bedieningshandeling | Groen | Normale werking |
| 🕒 | Timer | Oranje | Timerwerking |
| 🏠 | Zuinige | Groen | Economy bediening 10 °C Verwarmen |

3.2. Afstandsbediening

Wanneer u de optionele afstandsbediening gaat gebruiken, kunnen de weergave en de bedieningsprocedure verschillen. Voor informatie, gaarne de bedieningshandleiding van de afstandsbediening raadplegen.

- * : De instelling moet worden gedaan wanneer het instellingen scherm wordt getoond voor elke functie.
- | : De knop is alleen regelbaar wanneer de airconditioner aanstaat.

Signaalzender

- Richt juist op de signaalontvanger van de binneneenheid.
- Werkgebied is ongeveer 7 m.
 - [**▲**] verschijnt wanneer het signaal wordt verzonden.
 - De binneneenheid zal een akoestisch signaal laten klinken wanneer het signaal goed wordt ontvangen. Als er geen signaal klinkt, moet u de knop nogmaals indrukken.

Display afstandsbediening

In deze paragraaf worden alle mogelijke beschrijvingen voor controlelampjes weergegeven. In de huidige bediening wordt het display gekoppeld met de toetsbediening, en toont alleen de noodzakelijke controlelampjes voor elke instelling.

Voor eenvoudige bedieningshandelingen

... Raadpleeg pagina 5.



Start of stopt de werking van de airconditioner.

MODE

Wijzigt de bedrijfsstand.

*|

TEMP.



Past de insteltemperatuur aan.

*|

Voor 10 °C Verwarming bediening

... Raadpleeg pagina 6.



Activeert de 10 °C Verwarming bediening.

Voor Energiebesparing Raadpleeg pagina 6.



Deactiveert en deactiveert de stand Energiebesparing.

|

Voor Buitenunit Ruisonderdrukking bediening

... Raadpleeg pagina 6.



Activeert of deactiveert de Ruisonderdrukking bediening van de Buitenunit.

⚠️ OPGELET

- ⚠️ Om storingen of beschadigingen aan van de afstandsbediening te voorkomen moet u het volgende doen:
 - Plaats de afstandsbediening op een plek waar zij niet zal worden blootgesteld aan direct zonlicht of overmatige hitte.
 - Verwijder de batterijen als het product voor een langere periode niet wordt gebruikt.
- Obstakels zoals een gordijn of een muur tussen afstandsbediening en de binneneenheid kunnen de juiste signaaloverdracht beïnvloeden.
- ⊘ • Stel de afstandsbediening niet bloot aan sterke schokken.
- Giet geen water op de afstandsbediening.

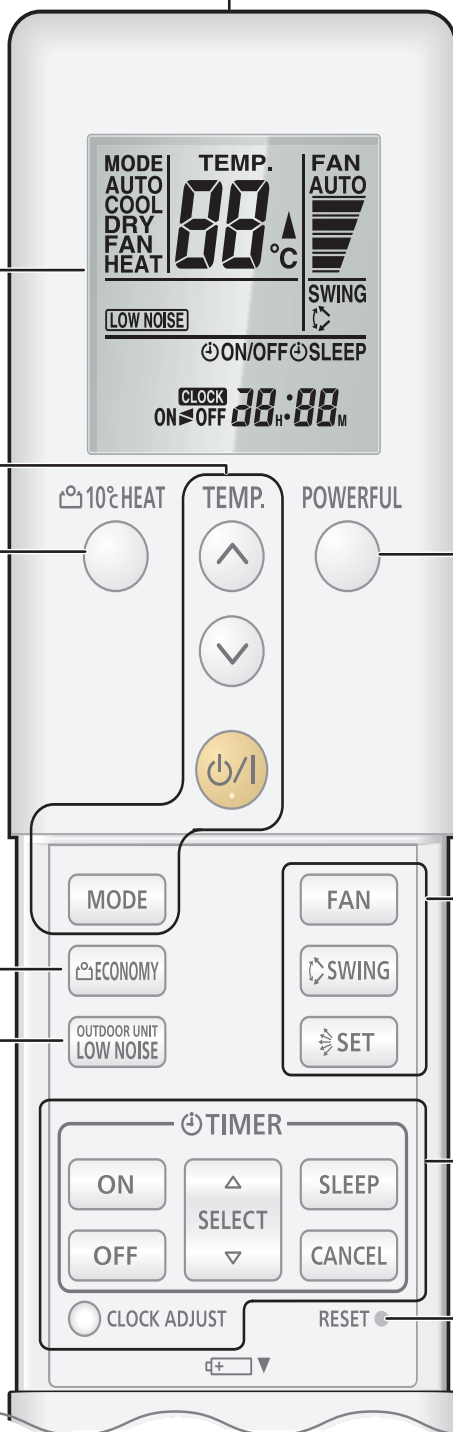

Voor Krachtige werking Raadpleeg pagina 6.

POWERFUL Activeert of deactiveert de stand Krachtige werking. |

Voor instellingen van de luchtstroom ... Raadpleeg pagina 5.

- FAN** Regelt de ventilatorsnelheid. *|
- SWING** Stelt de functie Automatisch Zwenken in. *|
- SET** Past de luchtstroom in verticale richting aan. |

Voor werking van de timer Raadpleeg pagina 5.

- ON** Stelt de On-timer in. *
- OFF** Stelt de Off-timer in. *
- SLEEP** Stelt de Slaap-timer in.
- CANCEL** Deactiveert de instelling van de timer.
- SELECT** Past de waarde van de timer- of klokinstellingen aan.
- CLOCK ADJUST** Start de klokinstelling.

* Indien u zowel de On timer en Off timer wilt instellen, zullen ze werken in volgorde van de ingestelde tijd.

Na het plaatsen van de batterijen

RESET ⊘ Druk op deze knop zoals weergegeven in de afbeelding. Gebruik de punt van een balpen of een ander klein voorwerp.



4. EENVOUDIGE BEDIENINGSHANDELINGEN

3 stappen voor het starten van de werking

1. Druk op **(ON/OFF)** als u de werking wilt starten of stoppen.

2. Druk op **(MODE)** als u de werkstand wilt selecteren.

De werkstand verandert als volgt.



3. Stel de gewenste temperatuur in met een druk op **(TEMP.)** (▲▼).

De temperatuur wijzigt in stappen van 1 °C.

| Temperatuurinstelbereik | |
|-------------------------|------------|
| Auto/Koelen/Drogen | 18 - 30 °C |
| Verwarmen | 16 - 30 °C |

OPMERKINGEN:

- Stel in de stand Koelen of Drogen de temperatuur lager in dan de actuele kamertemperatuur.
- In de stand Koelen kan de ventilator van de binneneenheid van tijd tot tijd tot stilstand komen voor de werking van de ventilator voor energiebesparing, zodat energiebesparing mogelijk wordt door het stoppen van de rotatie van de ventilator van de binneneenheid wanneer de buiteneenheid is gestopt. In de begininstelling is deze functie geactiveerd. Als u deze functie wilt uitschakelen, vraag dan advies aan de installateur of een officiële servicemonteur.
- In stand Verwarmen,
 - stelt u de temperatuur hoger in dan de actuele temperatuur van het vertrek.
 - de ventilator van de binneneenheid werkt in deze stand eerst 3 - 5 minuten lang op zeer lage snelheid.
 - de functie automatische ontdooiing neemt het over van de functie Verwarmen, wanneer dat nodig is.
- In de stand Ventileren is temperatuurregeling niet beschikbaar.

5. INSTELLINGEN VAN DE LUCHTSTROOM

5.1. Instelling ventilatorsnelheid

U kunt de ventilatorsnelheid regelen door op **(FAN)** te drukken. De snelheid van de ventilator verandert als volgt.



Wanneer **AUTO** is geselecteerd, is de snelheid van de ventilator afhankelijk van de werkstand.

Teneinde de luchtreinigende werking te verhogen, stelt u de ventilatorsnelheid op Hoog.

5.2. Instelling van de richting van de luchtstroom

Raadpleeg voor informatie over het bereik van de luchtstroom "Bereik van de richting van de luchtstroom".

Instelling richting verticale luchtstroom

U kunt de verticale luchtstroomrichting aanpassen door op **(SET)** te drukken.

Instelling richting horizontale luchtstroom

⚠ OPGELET

Controleer, voordat u de richting van de horizontale luchtstroom aanpast, dat de lamel voor de richting van de verticale luchtstroom volledig tot stilstand is gebracht.

Stel de twee knoppen met de hand af.

Instelling functie Zwenken

Druk op **(SWING)** als u de functie Zwenken wilt starten/stoppen.

OPMERKINGEN: De functie Zwenken kan tijdelijk stoppen wanneer de ventilator van de binnen-unit op zeer lage snelheid draait of stopt.

Bereik van de richting van de luchtstroom

Richting verticale luchtstroom

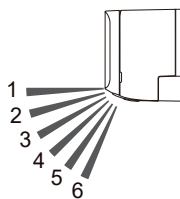

| | |
|-------------------------------------|-----------------------|
| Wijzig door (SET) | 1 ↔ 2 ↔ 3 ↔ 4 ↔ 5 ↔ 6 |
| Functie Zwenken door (SWING) | |
| Koelen, Drogen | 1 ↔ 4 |
| Verwarmen | 3 ↔ 6 |
| Ventileren * | 1 ↔ 4 of 3 ↔ 6 |

* Het bereik van de functie Zwenken wordt bepaald door de richting van de luchtstroom die is ingesteld voordat de functie zwenken is ingeschakeld.

OPMERKINGEN:

- Stel de lamellen voor de richting van de luchtstroom niet met de hand af.
- In de stand Auto of Verwarmen blijft de richting van de luchtstroom, vanaf de start van de functie, enige tijd in positie 1.
- In de stand Koelen of Drogen wordt positie 1 - 3 geadviseerd zodat wordt voorkomen dat uw bezittingen worden beschadigd door druppels condenswater. Als positie 4 - 6 30 minuten of meer in deze standen wordt aangehouden, verandert de richting van de luchtstroom automatisch naar stand 3.
- Wanneer u de mobiele app gebruikt (als optie verkrijgbare draadloze LAN-bediening noodzakelijk) kan voor de verticale luchtstroom worden gekozen uit 4 posities.

6. BEDIENINGSHANDELINGEN VOOR DE TIMER

OPMERKINGEN: Wanneer het indicatielampje **(TIMER)** op de binneneenheid knippert, stel de klok en de timer dan opnieuw in. Dit knipperen is een aanwijzing dat de interne klok opnieuw moet worden ingesteld omdat er een onderbreking van de stroomvoorziening is geweest.

6.1. ON-timer of OFF-timer

De On-timer start de werking op het gewenste tijdstip. De Off-timer stopt de werking op het gewenste tijdstip.

1. Wanneer u de On-timer gebruikt, druk dan op **(ON)**. Wanneer u de Off-timer gebruikt, druk dan op **(OFF)**.
2. Druk op **(SELECT)** (▲▼) voor het instellen van on time of off time.

Door te drukken op de knop: Zal de tijd wijzigen met +5/-5 minuten. Door de knop naar beneden ingedrukt te houden: Zal de tijd wijzigen met +10/-10 minuten.

- Voor het uitschakelen van de On/Off-timer, drukt u op **(CANCEL)** terwijl **ON/OFF** op het display van de afstandsbediening wordt weergegeven. Het indicatielampje verdwijnt.

OPMERKINGEN: Indien u de Slaap timer na het instellen van de On timer of Off timer wilt instellen, zal de On timer of Off timer worden geannuleerd.

6.2. Programmatimer

De Programmatimer werkt als de combinatie van de On-timer en de Off-timer.

1. Stel de On-timer en de Off-timer in. (Raadpleeg "6.1. ON-timer of OFF-timer"). De timerinstelling verandert automatisch het programma in de timer.

De timer waarvan de ingestelde tijd dichterbij de huidige tijd ligt, zal eerst werken. De volgorde van de werking van de timer wordt als volgt weergegeven:

| Timer | Indicatielampje op display van afstandsbediening |
|--------------|--|
| On→Off-timer | ON▷OFF |
| Off→On-timer | ON◀OFF |

OPMERKINGEN:

- U kunt de Programmatimer alleen instellen met een onderbreking van 24 uur.
- Indien u de Slaap timer na het instellen van de Programma timer gaat instellen, zal de Programma timer worden geannuleerd.

6.3. Slaap-timer

De Slaap-timer zorgt ervoor dat u comfortabel kunt slapen doordat de werking van de airconditioner geleidelijk wordt verminderd.

1. Druk op **[SLEEP]**.
2. Druk op **[SELECT]** (△▽) voor het instellen van de tijd tot de bediening stopt.

Telkens wanneer u op de knop drukt, verandert u de tijd als volgt:



OPMERKINGEN: Als u gedurende 5 seconden geen knoppen wordt indruk, zal het display van de afstandsbediening terugkeren naar het standby display.

- De ingestelde tijd wordt behouden, zelfs als de Slaap timer is voltooid. Teneinde de Slaap timer te herhalen, drukt u op **[SLEEP]** terwijl **[SLEEP]** op het display van de afstandsbediening wordt weergegeven.
- Teneinde de Slaap timer uit te schakelen, drukt u op **[CANCEL]** terwijl **[SLEEP]** op het display van de afstandsbediening wordt weergegeven. Het indicatielampje verdwijnt.

Tijdens de werking van de Slaap-timer verandert de instelling van de temperatuur zoals in de volgende afbeelding wordt getoond.

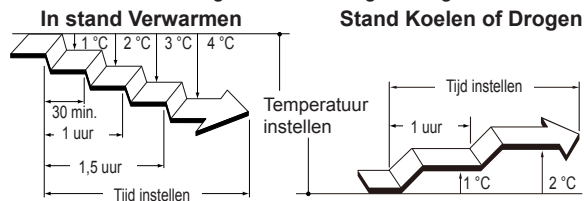

De werking van de airconditioner wordt uitgeschakeld wanneer de ingestelde tijd is verstreken.

OPMERKINGEN: Indien u de On timer of Off timer na het instellen van de Slaap timer gaat instellen, zal de Slaap timer worden geannuleerd.

7. BEDIENING VOOR ENERGIEBESPARING

7.1. Zuinige stand

Bespaart meer elektriciteit dan andere bedrijfsstanden doordat de temperatuur op een gematigde instelling wordt gezet.

☞ Druk op **[ECONOMY]** als u de zuinige stand wilt activeren/deactiveren.

Indicatielampje [] op de binneneenheid zal gaan branden.

| Bedrijfs-stand | Temperatuur van het vertrek |
|----------------|---|
| Koelen/Drogen | Enkele graden hoger dan de ingestelde temperatuur |
| Verwarmen | Enkele graden lager dan de ingestelde temperatuur |

OPMERKINGEN:

- In de standen Koelen, Verwarmen of Drogen is het maximale rendement van deze bedrijfsstand ongeveer 70% van de gebruikelijke werking.
- Deze bedieningshandelingen kan niet worden uitgevoerd tijdens de temperatuurbewaking in de stand Auto.

8. OVERIGE BEDIENINGSHANDELINGEN

8.1. Krachtige werking

In de stand voor de krachtige werking werkt de airconditioner op maximaal vermogen en wordt het vertrek met een krachtige luchtstroom snel gekoeld of verwarmd.

OPMERKINGEN: In multi verbindingen, kan deze functie niet worden gebruikt.

☞ Druk op **[POWERFUL]** als u de stand voor de krachtige werking wilt activeren/deactiveren.

Wanneer deze stand wordt geactiveerd klinken er uit de binneneenheid 2 korte piepjes.

Wanneer deze stand wordt gedeactiveerd klinken er uit de binneneenheid 1 korte piepjes.

De stand voor de krachtige werking wordt automatisch uitgeschakeld in de volgende situaties:

- De stand voor de krachtige werking is voor een bepaalde tijd ingeschakeld en de temperatuur van het vertrek bereikt de in de stand Koelen, Drogen of Verwarmen ingestelde temperatuur.
- 20 minuten nadat de stand voor de krachtige werking is gestart.

OPMERKINGEN:

- De luchtstroomrichting en de ventilatorsnelheid worden automatisch gecontroleerd.
- De stand voor de krachtige werking kan niet tegelijkertijd worden uitgevoerd met de Zuinige stand.
- De Powerful bewerking heft de volgende bewerkingen op. Wanneer de volgende bewerkingen zijn ingesteld, zullen ze starten nadat de Powerful bewerking is voltooid.
 - Buiteneenheid Ruisonderdrukking bediening
 - Energiebesparingsprogramma
- Wanneer de bedrade afstandsbediening (optioneel) is aangesloten, is deze functie beperkt.

8.2. Buiteneenheid Ruisonderdrukking bediening

De Buiteneenheid Ruisonderdrukking bediening reduceert het geluid van de buiteneenheid. Tijdens de bediening, zal het aantal omwentelingen van de compressor afnemen en de ventilator van de buiteneenheid draait langzaam.

OPMERKINGEN: In multi verbindingen, kan deze functie niet worden gebruikt.

☞ Drukt u op **[OUTDOOR UNIT LOW NOISE]** voor het activeren of deactiveren van de Ruisonderdrukking bediening van de Buiteneenheid. Wanneer de Buiteneenheid Ruisonderdrukking bediening is geactiveerd, zal **[LOW NOISE]** op het display van de afstandsbediening worden weergegeven. De instelling blijft bewaard, zelfs als de airconditioner is uitgeschakeld.

OPMERKINGEN:

- Deze bewerking kan niet tegelijkertijd worden uitgevoerd met de Ventilator modus, Drogen modus, en Powerful bediening.
- Wanneer de bedrade afstandsbediening (optioneel) is aangesloten, is deze functie beperkt.

8.3. 10 °C Verwarmen

10 °C Verwarmen bediening houdt de kamertemperatuur op 10 °C, zodat de kamertemperatuur niet te laag kan worden.

☞ Druk op **[10°C HEAT]** voor het activeren van de 10 °C Verwarming bediening. De binneneenheid zal 1 korte piepton laten horen en [] indicator op de binneneenheid zal uitschakelen.

☞ Druk op **[OFF]** voor het uitschakelen van de airconditioner. [] indicator zal uitschakelen.

OPMERKINGEN:

- Tijdens de 10 °C Verwarming bediening, is slechts **[SET]** geldig.
- Wanneer de kamertemperatuur warm genoeg is, wordt deze functie niet uitgevoerd.
- Wanneer de bedrade afstandsbediening (optioneel) is aangesloten, is deze functie beperkt.

9. INSTELLINGEN TIJDENS DE INSTALLATIE

9.1. Eigen code-instelling van de Afstandsbediening

Door de eigen code van de binneneenheid en afstandsbediening in te stellen, kunt u de airconditioner specificeren die de afstandsbediening bestuurt.

Wanneer er twee of meer airconditioners in de kamer aanwezig zijn en u wenst deze afzonderlijk te bedienen, stelt u de eigen code in (4 selecties zijn mogelijk).

OPMERKINGEN: Indien eigen codes verschillend zijn tussen de binneneenheid en de afstandsbediening, kan de binneneenheid geen signaal van de afstandsbediening ontvangen.

Hoe de eigen code van de afstandsbediening in te stellen

1. Druk op **(M)** totdat alleen de klok op het display van de afstandsbediening wordt weergegeven.
2. Ingedrukt houden **[MODE]** voor meer dan 5 seconden.
De huidige eigen code zal worden weergegeven (oorspronkelijk ingesteld op A).
3. Druk op **[TEMP.]** (\odot \ominus) voor het wijzigen van de eigen code tussen $A \leftrightarrow B \leftrightarrow C \leftrightarrow D$ ($R \leftrightarrow b \leftrightarrow \ell \leftrightarrow d$).
* Pas de eigen code op het display aan de eigen code van de airconditioner.
4. Druk nogmaals op **[MODE]**.
De eigen code zal worden ingesteld. Het display zal naar de oorspronkelijke klok terugkeren.

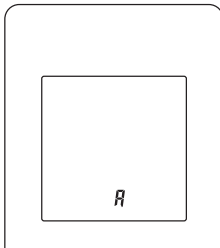

- Om de eigen code van de airconditioner te wijzigen, neemt u contact op met een bevoegd servicepersoneel (oorspronkelijk ingesteld op A).
- Indien u gedurende 30 seconden geen knoppen indrukt zal de eigen code worden weergegeven, en het display zal naar de klokweergave terugkeren. In het voorgaande geval, herhaalt u de instellingen van stap 2.
- Afhankelijk van de afstandsbediening, de eigen code zal terugkeren naar A bij het vervangen van de batterijen. In dit geval, kunt u de eigen code resetten. Indien u niet weet welke eigen code een airconditioner heeft, probeert u elke code totdat u de code vindt die bij de airconditioner past.

10. REINIGING EN ONDERHOUD

! OPGELET

- Voor het reinigen van dit product, moet u hem uitzetten en loskoppelen van de stroomvoorziening.
- Voor het werken moet u ervoor zorgen dat het inlaatrooster volledig is afgesloten. Onvolledig afsluiten van het inlaatrooster kan effect hebben op de juiste werking of de prestaties van de airconditioner.
- Als bij het reinigen van filters werk op hoogte moet worden uitgevoerd, vraag dan advies aan bevoegd servicepersoneel.
- Voorkom dat u zich verwondt bij het verrichten van onderhoud aan de unit, raak de aluminium lamellen van de warmtewisselaar ingebouwd in de binneneenheid niet aan.
- Stel de binneneenheid niet bloot aan vloeistofinsecticiden of haarspray.
- Sta niet op gladde, ongelijke of onstabiele ondergrond wanneer u het apparaat onderhoudt.

Luchtreiniging filters
(Apple catechin filter, Ion-ontgeuringsfilter)

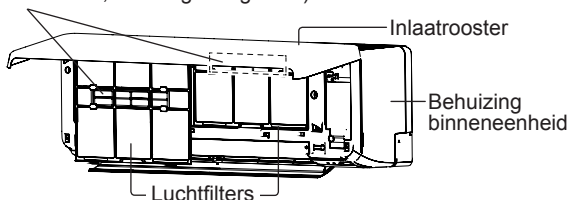

De frequentie voor het schoonmaken wordt in de volgende tabel getoond.

| Wat u moet doen | Frequentie |
|--|------------------|
| Reinigen van de behuizing van de binneneenheid | Wanneer u merkt |
| Het luchtfilter reinigen | Om de 2 weken |
| Reinigen van het Ion ontgeuringsfilter | Iedere 3 maanden |
| Vervangen van het Apple-catechin filter (Model naam: UTR-FA16) | Elke 3 jaar |
| Vervangen van het Ion ontgeuringsfilter (Model naam: UTR-FA16-2) | |

* De luchtzuiveringsfilters worden apart verkocht. Neem contact op met de winkel van aankoop, wanneer u ze vervangt.

Reinigen van de behuizing van de binneneenheid

OPMERKINGEN:

- Gebruik geen water warmer dan 40 °C.
- Gebruik geen schurend reinigingsmiddel, vluchtige oplosmiddelen zoals benzeen of thinner.

1. Veeg de behuizing van de binneneenheid voorzichtig schoon met een in water vochtig gemaakte zachte doek.
2. Veeg de binneneenheid voorzichtig droog met een droge, zachte doek.

Het luchtfilter reinigen

1. Open het inlaatrooster tot deze klikt.

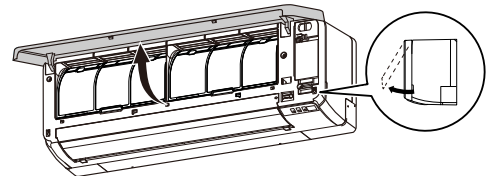

2. De luchtfilters reinigen.

Til het handvat van het luchtfilter op, maak de twee lagere lipjes los en neem het luchtfilter uit eruit.

Handgreep luchtfilter

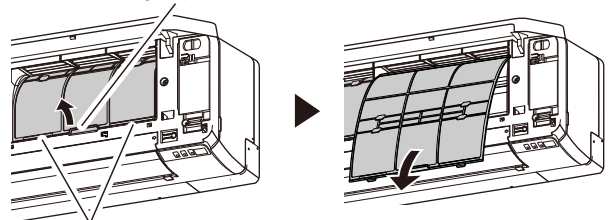

Haakjes (2 plaatsen)

3. Verwijder het stof op een van de volgende manieren.

- Schoonmaken met een stofzuiger.
- Afwassen met een warm sopje van een mild schoonmaakmiddel. Laat de luchtfilters na het schoonwassen grondig drogen in de schaduw.

4. Vervang de luchtfilters.

Houd de zijkanten van het luchtfilter langs het paneel en druk het filter geheel naar binnen. Controleer dat de twee onderste nokjes goed terugkeren in hun uitsparingen in de binneneenheid.

5. Sluit het inlaatrooster.

Druk op 4 plaatsen op het inlaatrooster tot het rooster volledig sluit.

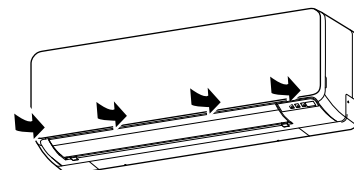

OPMERKINGEN: Als er zich vuil op het luchtfilter verzamelt, wordt de luchtstroom beperkt, neemt de bedrijfs-efficiency af en neemt het lawaai toe.

Reinigen van het Ion-ontgeuringsfilter en Vervangen van het Apple-catechin filter

1. De luchtfilters reinigen. Raadpleeg stappen 1 ~ 2 van "Het luchtfilter reinigen".
2. Verwijder de luchtreinigingsfilters uit de luchtfilterhouder.

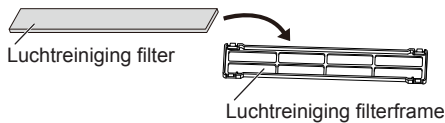

3. Spoel het Ion-ontgeuringsfilter (lichtblauw) door met warm water onder hoge druk, totdat het oppervlak van de filters bedekt is met water.
4. Was het Ion-ontgeuringsfilter met een neutraal reinigingsmiddel.
Niet scheuren of wrijven, anders kan het geurbestrijdende effect verminderen.
5. Spoel het Ion-ontgeuringsfilter met stromend water.
6. Droog het Ion-ontgeuringsfilter in de schaduw.
7. Verwijder het Apple-catechin-filter (lichtgroen) uit de filterhouder voor het luchtfilter.
8. Plaats de nieuwe of gewassen luchtreinigingsfilters in de luchtfilterfilters.

OPMERKINGEN: Gebruik het Apple-catechin-filter zo snel mogelijk na het openen van de verpakking. Het luchtreinigende effect neemt af wanneer de filters in de geopende verpakking worden achtergelaten.

9. Monteer de luchtfilterhouders op de luchtfilters.
Bevestig de 4 haken aan de achterkant van het filterframe voor luchtfilter in met de vergrendeling aan beide uiteinden van het luchtfilter.
* Zorgt u ervoor dat het luchtzuiveringsfilter niet buiten het frame uitsteekt.

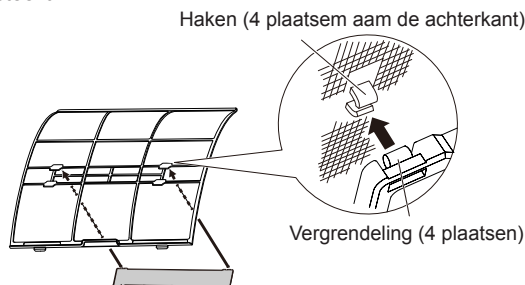

OPMERKINGEN: Zorgt u ervoor dat het luchtzuiveringsfilter niet buiten het frame uitsteekt.

10. Vervang de luchtfilters en sluit het inlaatrooster. Raadpleeg stappen 4 ~ 5 van "Het luchtfilter reinigen".

Vervangen van het Ion ontgeuringsfilter

1. De luchtfilters reinigen. Raadpleeg stappen 1 ~ 2 van "Het luchtfilter reinigen".
2. Verwijder het Ion-ontgeuringsfilter (lichtblauw) uit de filterhouder voor het luchtfilter.
3. Installeer de nieuwe Ion-ontgeuringsfilter.

Inlaatrooster losnemen en installeren

Inlaatrooster losnemen

1. Open het inlaatrooster tot deze klikt.
2. Trek aan de montage-assen terwijl u het inlaatrooster in een horizontale positie houdt.

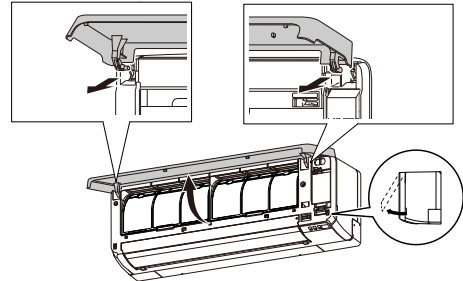

Inlaatrooster installeren

1. Plaats, terwijl u het inlaatrooster horizontaal houdt de linker- en rechter montage-assen in de kussenblokken aan de bovenzijde van het voorpaneel.
De steek de assen in tot deze goed op hun plaats vastklikken.
2. Sluit het inlaatrooster.
3. Druk op 4 plaatsen op het inlaatrooster tot het rooster volledig sluit.

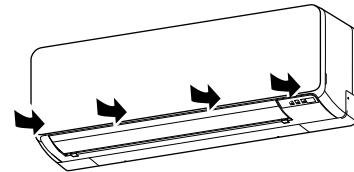

Na langdurig niet-gebruik van de unit

Als u de binneneenheid voor 1 maand of langer hebt afgesloten, schakel dan voor een halve dag de functie Ventileren in zodat de interne onderdelen goed drogen voorafgaand aan de normale werking.

Aanvullende inspectie

Na een lange gebruiksperiode kan het zich in de binneneenheid verzamelde stof de prestaties van de unit beperken, zelfs als u het apparaat op juiste wijze het onderhouden.

U kunt dan het beste een inspectie van de unit uitvoeren.

Neem voor meer informatie contact op met geautoriseerd personeel.

Reset van de filterindicator (Speciale instelling)

Deze functie kan worden gebruikt als deze op juiste wijze is ingesteld bij de installatie. Vraag aan geautoriseerd servicepersoneel advies over het gebruik van deze functie.

☞ Reinig het luchtfilter wanneer het indicatielampje het volgende laat zien:

| Indicatielampje | Knipperpatroon |
|-----------------|--|
| | Knippert 3 keer, met tussenpozen van 21 seconden |

Reset na het schoonmaken het indicatielampje van het filter door op de binneneenheid gedurende maximaal 2 seconden in te drukken.

11. ALGEMENE INFORMATIE

■ Verwarmingsprestaties

Deze airconditioner werkt volgens het warmtepompprincipe, waardoor warmte uit de lucht buiten wordt geabsorbeerd en deze warmte wordt overgebracht naar de binneneenheid. Hierdoor zijn de prestaties minder goed wanneer de buitentemperatuur lager wordt.

Als u vindt dat de verwarmingsprestaties onvoldoende zijn, raden wij u aan deze airconditioner te gebruiken in combinatie met andere verwarmingsapparatuur.

■ Automatische ontthooing

Wanneer de buitentemperatuur erg laag is met een hoge luchtvochtigheid, kan er ijsvorming ontstaan op de buiteneenheid tijdens het verwarmen, en het kan de operationele prestaties van het product verminderen.

Voor vorstbeveiliging is deze airconditioner voorzien van een microcomputer-gestuurde automatische ontthooifunctie.

Als ijsvorming optreedt, zal de airconditioner tijdelijk stoppen en zal het ontthooicircuit kort werken (maximaal 15 minuten).

Indicatielampje [] op de binneneenheid knippert.

Als er na het verwarmen vorst wordt gevormd op de buiten-unit, zal de buiten-unit na enkele minuten automatisch stoppen. Dan begint de bewerking automatische ontthooing.

■ Functie automatisch opnieuw opstarten

In het geval van een stroomstoring, zoals een stroomonderbreking, stopt de airconditioner direct. Maar hij wordt automatisch opnieuw opgestart en voert de vorige bewerking uit wanneer de stroomtoevoer wordt hervat.

Als er een stroomonderbreking plaatsvindt nadat de timer is ingesteld, wordt het aftellen van de timer gereset.

Nadat de stroomtoevoer wordt hervat, knippert het indicatielampje [☺] op de binneneenheid zodat u weet dat er een storing in de timer is geweest. Reset in dat geval de klok en de instellingen van de timer.

■ Storingen veroorzaakt door andere elektrische apparaten

Het gebruik van andere elektrische apparaten zoals een elektrisch scheerapparaat of het nabijgebruik van een draadloze radiozender kan storing van de airconditioner veroorzaken.

Als er zich een dergelijke storing voordoet, schakel de stroomonderbreker dan een keer uit. Zet hem dan weer aan, en hervat de bewerking met behulp van de afstandsbediening.

■ Bereik temperatuur en luchtvochtigheid binnen-unit

Toegestane bereiken voor de temperatuur en de luchtvochtigheid zijn de volgende:

| | | |
|-------------------------|--------------------|------------------|
| Binnentemperatuur | Koelen/Drogen [°C] | 18 tot 32 |
| | Verwarmen [°C] | 16 tot 30 |
| Luchtvochtigheid binnen | [%] | 80 of minder *1) |

*1) Als de airconditioner gedurende een groot aantal uren ononderbroken wordt gebruikt, kan er condens op het oppervlak ontstaan en lekken.

- Als de unit wordt gebruikt onder condities buiten het toegestane temperatuurbereik, zal de werking van de airconditioner misschien worden onderbroken door het automatisch werkende beveiligingscircuit.
- Afhankelijk van de bedrijfscondities kan de warmtewisselaar bevroren, waardoor waterlekkage of een andere storing ontstaat (in de stand Koelen of Drogen).

■ Overige informatie

- Gebruik de airconditioner niet voor een ander doel dan het koelen/drogen, verwarmen van een vertrek of voor het ventileren.
- Raadpleeg voor het toegestane bereik van temperatuur en luchtvochtigheid voor de buiten-unit, de installatiehandleiding van de buiten-unit.

12. ALS OPTIE VERKRIJGBARE ONDERDELEN

12.1. Bedrade afstandsbediening

De optionele bedrade afstandsbediening kan worden gebruikt.

U kunt de bedrade afstandsbediening en de draadloze afstandsbediening samen gebruiken.

Echter, zijn bepaalde functies van de draadloze afstandsbediening beperkt beschikbaar. Als u de beperkte functies instelt, zal een akoestisch signaal klinken en zullen de indicatielampjes [], [☺] en [☺] op de binnen-unit knipperen.

<Beperkte functies voor draadloze afstandsbediening>

Bij gebruik in combinatie met een bedrade afstandsbediening (type met 2 bedrading)

- Krachtige werking
- Buiteneenheid Ruisonderdrukking bediening
- 10 °C Verwarmen

U kunt de bedrade afstandsbediening en draadloze LAN-bediening gebruiken (optioneel).

Echter, sommige bewerkingen van de mobiele app zijn beperkt.

Meerdere afstandsbedieningen

U kunt twee niet-draadloze afstandsbedieningen op één airconditioner aansluiten.

U kunt de airconditioner met beide afstandsbedieningen bedienen.

Maar de timer-functies zijn niet beschikbaar voor de secundaire unit.

Groepsregeling

U kunt met een afstandsbediening tot wel 16 airconditioners bedienen. Voor alle airconditioners gelden dan dezelfde instellingen.

U kunt niet groepsregeling en regeling met een draadloze LAN combineren.

12.2. Draadloze LAN-bediening

U kunt de als optie verkrijgbare draadloze LAN-bediening gebruiken.

12.3. Multi-type airconditioner

Deze binnen-unit kan worden aangesloten op een buiten-unit van het multi-type. De multi-type airconditioner biedt de mogelijkheid verschillende binneneenheden in verschillende locaties te laten werken. De binneneenheden kunnen tegelijkertijd worden gebruikt, afhankelijk van hun werking.

Gelijktijdig gebruik van meerdere eenheden

- Wanneer een multi-type airconditioner wordt gebruikt, kunnen er meerdere binnen-units tegelijkertijd worden gebruikt, maar wanneer er 2 of meer binnen-units van dezelfde groep tegelijkertijd worden gebruikt, zal de effectiviteit van de koel- en verwarmingsfuncties lager zijn dan wanneer er slechts één binnen-unit wordt gebruikt. Wanneer u echter tegelijkertijd meer dan 1 binnen-unit voor koeling wilt gebruiken, kunt u deze beter vooral 's nachts gebruiken of op een ander tijdstip wanneer er minder opbrengst wordt gevraagd. Wanneer u meerdere binneneenheden gelijktijdig voor verwarming wilt gebruiken, kunt u ze beter met extra verwarmingstoestellen in de kamer gebruiken.
- Seizoensgebonden omstandigheden, de buitentemperatuur, de indeling van de kamers en het aantal personen in het vertrek kunnen ook de effectiviteit beïnvloeden. Wij adviseren u meerdere toepassingspatronen te proberen en vast te stellen hoe de verwarmings- en koelfuncties van uw binnen-units presteren en hoe u ze kunt inzetten zodat ze het best bij de levensstijl van uw gezin passen.
- Als u merkt dat er één of meer binnen-units bij een gelijktijdige werking lagere koel- of verwarmingsprestaties leveren, adviseren wij u de gelijktijdige werking van meerdere binnen-units te stoppen.
- De werking kan in de volgende standen niet plaatsvinden.
Als de binnen-unit wordt ingesteld op een stand die niet uitgevoerd kan worden, knippert het indicatielampje [] op de binnen-unit (1 seconde aan, 1 seconde uit) en gaat de binnen-unit over in de stand Stand-by.
Stand Verwarmen en stand Koelen (of stand Drogen)
Stand Verwarmen en stand Ventileren

- De werking kan in de volgende standen plaatsvinden.
 - Stand Koelen en stand Drogen
 - Stand Koelen en stand Ventileren
 - Stand Drogen en stand Ventileren
- De bedrijfsstand (stand Verwarmen of stand Koelen (Drogen)) van de buiten-unit wordt bepaald door de bedrijfsstand van de binnen-unit die het eerst is bediend. Als de binnen-unit in de stand Ventileren is ingeschakeld, wordt de bedrijfsstand van de buiten-unit niet bepaald.

Bijvoorbeeld, als de binnen-unit (A) is ingeschakeld in de stand Ventileren en de binnen-unit (B) vervolgens is ingeschakeld in de stand Verwarmen, werkt de binnen-unit (A) tijdelijk in de stand Ventileren. Maar wanneer de binnen-unit (B) start met werken in de stand Verwarmen, gaat indicatielampje [I] van de binnen-unit knipperen (1 seconde aan, 1 seconde uit) en gaat de binnen-unit over in de stand Stand-by. De binnen-unit (B) blijft in de stand Verwarmen werken.

13. PROBLEEMOPLOSSING



WAARSCHUWING



In de volgende gevallen, moet u onmiddellijk stopen met het gebruik van de airconditioner, en alle voedingen loskoppelen door het uitschakelen van de elektrische hoofdschakelaar of de stekker uit het stopcontact halen. Raadpleeg dan uw dealer of bevoegd onderhoudspersoneel.

Zolang de airconditioner is aangesloten op de stroomvoorziening, is de voeding niet uitgeschakeld, ook niet als u het apparaat is hebt uitgezet.

- Apparaat ruikt of iets brandt of stoot rook uit
- Er lekt water uit het apparaat

Werkt helemaal niet.

- Is er een stroomstoring geweest?

Als dat het geval is, start de unit automatisch opnieuw op wanneer de stroomvoorziening wordt hersteld. (Raadpleeg **pagina 9**.)
- Is de circuitonderbreker uitgeschakeld?

⇒ Schakel de circuitonderbreker in.
- Is er een zekering doorgebrand of is de circuitonderbreker geactiveerd?

⇒ Vervang de zekering of reset de circuitonderbreker.
- Is de timer in werking?

⇒ U kunt de instelling van de timer controleren of deactiveren, raadpleeg hiervoor **pagina 5**.

Slechte koeling- of verwarmingsprestaties.

- Werkt de unit onder condities die buiten het toegestane temperatuurbereik liggen?

Als dat het geval is, werkt de airconditioner misschien niet meer omdat het automatische beveiligingscircuit in werking is getreden.
- Is het luchtfilter vuil?

⇒ Reinig het luchtfilter. (Raadpleeg **pagina 7**.)
- Is het inlaatrooster of de uitgangspoort van de binnen-unit geblokkeerd?

⇒ Verwijder de obstakels.
- Is de kamertemperatuur goed afgesteld?

⇒ Voor het wijzigen van de temperatuurstelling, raadpleeg **pagina 5**.
- Is er een raam of deur open blijven staan?

⇒ Sluit het raam of de deur.
- Is de ventilatorsnelheid ingesteld op Stil?

⇒ Voor het wijzigen van de ventilatorsnelheid, raadpleeg **pagina 5**.
- Is de Ruisonderdrukking bediening van de Buitenunit ingesteld?

⇒ Voor het stoppen van de Ruisonderdrukking bediening van de Buitenunit, raadpleeg **pagina 6**.
- <In de stand Koelen> Dringt er direct of sterk zonlicht door in het vertrek?

⇒ Sluit de gordijnen.
- <In de stand Koelen> Zijn er andere verwarmingsapparaten of computers in bedrijf, of zijn er teveel mensen in het vertrek?

⇒ Schakel de verwarmingsapparatuur of computers uit, of stel de temperatuur lager in. (Raadpleeg **pagina 5**.)

Luchtstroom is zwak of stopt.

- Is de ventilatorsnelheid ingesteld op Stil?

⇒ Voor het wijzigen van de ventilatorsnelheid, raadpleeg **pagina 5**.
- <In de stand Verwarmen> Heeft u de unit pas in werking gesteld?

Als dit het geval is, draait de ventilator tijdelijk op een zeer lage snelheid zodat de interne onderdelen van de unit warm kunnen worden.
- <In de stand Verwarmen> Is de kamertemperatuur hoger dan de ingestelde temperatuur?

Als dat het geval is, komt de buiten-unit tot stilstand en draait de ventilator van de binnen-unit op een zeer lage snelheid.
- <In de stand Verwarmen> Knippert het indicatielampje [I]?

In dat geval is de functie Automatische ontdooiing in werking. De binneneenheid komt maximaal 15 minuten tot stilstand. (Raadpleeg **pagina 9**.)
- <In de stand Drogen> De binnen-unit werkt op lage ventilatorsnelheid voor het aanpassen van de luchtvochtigheid in het vertrek, en kan van tijd tot tijd tot stilstand komen.
- <In de stand Auto> In de stand Monitor, draait de ventilator op een zeer lage snelheid.

Er is ruis hoorbaar.

- Werkt de unit, of hoort u de ruis direct na het tot stilstand komen van de unit?

Als dat het geval is, hoort u misschien het geluid van stromend koelmiddel. Het zal misschien vooral hoorbaar zijn gedurende 2-3 minuten na aanvang van de werking.
- Hoort u een zacht piepend geluid tijdens de werking?

Dit is het resultaat van een minieme uitzetting en inkrimping van het frontpaneel die door een wijziging van de temperatuur worden veroorzaakt.
- <In de stand verwarming> houdt u een sissend geluid?

Dit geluid wordt geproduceerd door de Automatische ontdooiing. (Raadpleeg **pagina 9**.)

Er komt een geur uit de unit.

- De airconditioner kan allerlei luchtjes absorberen die ontstaan door stoffering en meubels in het interieur of door sigarettenrook. Deze luchtjes kunnen tijdens de werking van de unit worden uitgestoten.

Er komt nevel of stoom uit de unit.

- <In de stand Koelen of Drogen> Er kan een lichte nevel ontstaan door condensatie bij plotselinge afkoeling.
- <In de stand Verwarmen> Knippert het indicatielampje [I] op de binneneenheid?

In dat geval kan er stoom uit de buiteneenheid opstijgen omdat de functie Automatische ontdooiing in werking is (Raadpleeg **pagina 9**.)

Er loopt water uit de buiten-unit.

- <In de stand Verwarmen> Er kan water uit de buiten-unit lopen dat wordt gegenereerd door de Automatische ontdooiing. (Raadpleeg **pagina 9**.)

Het apparaat werkt anders dan de instelling van de afstandsbediening.

- Zijn de batterijen in de afstandsbediening leeg?

⇒ Vervang de batterijen.

Werkning wordt vertraagd na het opnieuw opstarten.

- Is de stroomvoorziening plotseling weer ingeschakeld?

Als dat het geval is, zal de compressor ongeveer 3 minuten niet werken zodat wordt voorkomen dat de zekering springt.









Stop de werking onmiddellijk en zet in de volgende gevallen de elektrische onderbreker uit. Raadpleeg dan geautoriseerd personeel.

- Het probleem blijft aanhouden, zelfs als u deze controles of diagnosehandelingen uitvoert.
- Op de binneneenheid knipperen [I] en [Ⓢ] terwijl [Ⓢ] snel knippert.

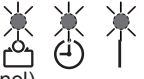
OPMERKINGEN: Raadpleeg voor het oplossen van problemen met de regeling van het W-LAN, de instelhandleiding voor het W-LAN-adapter of de mobiele app die op uw smartphone of tablet-PC is geïnstalleerd.

■ Status van de indicatielampjes

Verlichtingspatroon: ○ Uit, ● Aan, ☼ Knipperend,
 — Iedere status

| Status | Oorzaken en oplossingen | Zie pagina |
|---|--|------------|
|  | Automatische ontthooing ⇒ Wacht tot het ontthooien is voltooid (maximaal 15 minuten). | 9 |
|  (3 keer) | Filter-indicatielampje ⇒ Reinig het luchtfilter en reset het filterteken. | 8 |
|  (Snel) | Foutcodeweergave ⇒ Vraag advies aan bevoegd servicepersoneel. | - |
|  | Instelfout timer door Automatische herstart ⇒ Reset de instelling van de klok en van de timer. | - |
|  | Proefdraaien (alleen voor geautoriseerd personeel) ⇒ Druk op  als u het proefdraaien wilt stoppen. | - |
|  | Beperkte functie | - |
|  (Langzaam) | (In meervoudige aansluiting) stand Stand-by ⇒ Controleer de ingestelde bedrijfsstand van de binnen-units. | 9 |

■ Reset van bediening Handmatig Automatisch en van Filter-indicatielampje

U kunt de airconditioner bedienen met  op de binnen-unit.

| Status | Time voor het blijven indrukken | Stand of werking |
|---------------|--|------------------------------|
| In bedrijf | Meer dan 3 seconden | Stoppen |
| Wordt gestopt | 2 seconden of minder | Reset Filter-indicatielampje |
| | Meer dan 3 seconden minder dan 10 seconden | Auto * ¹⁾ |
| | Meer dan 10 seconden (Alleen voor servicewerkzaamheden.* ²⁾) | Geforceerde koeling |

*1) In meervoudige aansluiting volgt de bedrijfsstand de andere binnen-units.

*2) Voor het stoppen van geforceerd koelen, druk op de knop of  op de afstandsbediening.