

# AIR CONDITIONER

## Hoog aan de wand

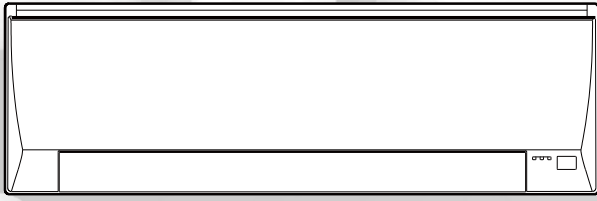

# BEDIENINGSHANDLEIDING

## Inhoud

VEILIGHEIDSVOORSCHRIFTEN .....	NL-1
OVERZICHT EN WERKING.....	NL-2
BEDIENING OVERZICHT EN FUNCTIES.....	NL-3
REINIGING EN ONDERHOUD.....	NL-5
FOUTOPSPORING.....	NL-6

Bewaar deze handleiding zorgvuldig zodat u deze steeds kan raadplegen.

## VEILIGHEIDSVOORSCHRIFTEN

Om persoonlijke verwondingen te voorkomen, verwondingen bij derden of schade aan eigendom, lees aandachtig hetgeen volgt vooraleer u het product in gebruik neemt en respecteer de hierna volgende veiligheidsvoorschriften. Een onjuiste werking ten gevolge van het niet naleven van deze veiligheidsvoorschriften kan verwondingen of schade veroorzaken. Deze worden als volgt geclassificeerd:



### WAARSCH.

Dit teken waarschuwt voor doodsvaara of ernstige verwonding.



Dit teken duidt op een actie die VERBODEN is.



### OPGELET

Dit teken waarschuwt voor verwonding of schade aan eigendom.



Dit teken duidt op een actie die VERPLICHT is.



### WARNING

- Dit apparaat is niet geschikt voor gebruik door personen (inclusief kinderen) met een verzwakt lichamelijk, zintuiglijk of geestelijk vermogen of een gebrek aan ervaring of kennis, tenzij zij onder toezicht staan en instructies over het gebruik van dit apparaat hebben ontvangen van een persoon die instaat voor hun veiligheid. Kinderen moeten onder toezicht staan om zeker te zijn dat ze niet met het toestel spelen.
- Dit toestel bevat geen onderdelen die door de gebruiker kunnen vervangen worden. Contacteer steeds een erkend servicetechnicus om het toestel te herstellen, installeren of te verhuizen. Onjuiste installatie of gebruik kunnen lekken veroorzaken, elektrische schok of brand.
- Zet in geval van bedrijfsstoring (brandlucht enz.) de unit ogenblikkelijk uit, trek de voedingskabel uit, zet de hoofdschakelaar af en raadpleeg een servicetechnicus. Let er op de voedingskabel niet te beschadigen. Een beschadigde voedingskabel mag enkel door een erkend servicetechnicus vervangen worden.
- Bij een lek van het koelmiddel, blijf uit de buurt van vuur of brandbare stoffen en neem contact met een erkende servicetechnicus.
- Als u bliksem ziet of donder hoort is er kans op een blikseminslag. Zet het systeem uit met de afstandsbediening om een elektrische schok te vermijden en raak het systeem of de stroomvoorziening niet aan tijdens een onweer.
- Installeer het systeem niet in een ruimte gevuld met minerale olie zoals een fabriek of in een ruimte met veel olievlekken en stoom zoals een keuken.
- Start of stop de werking van dit toestel niet door de stroomkabel in te steken of uit te trekken of door de hoofdschakelaar aan of uit te zetten.
- Gebruik geen ontvlambare producten in de buurt van het systeem.
- Stel uzelf niet bloot aan de koude luchtstroom gedurende uren.
- Steek uw vingers of andere objecten niet in het stopcontact, het open bedieningspaneel of de luchtinlaatklep.
- Bedien het toestel nooit met natte handen.



### OPGELET

- Zorg voor voldoende ventilatie tijdens het gebruik.
- Bedien de unit enkel met geïnstalleerde filters.
- Plaats eender welk elektronisch toestel minstens 1m van zowel de binnen-als buitenunit.
- Zet de stroomtoevoer af wanneer u de unit lange tijd niet gebruikt.
- Na langdurig gebruik, controleer of de installatie nog in goede staat verkeert.
- De luchtstroom richting en de kamertemperatuur moeten wel overwogen worden bij gebruik in plaatsen voor kinderen, oudere of zieke personen.
- Richt de luchtstroom niet op open haarden of verwarmingstoestellen.
- Belemmer of bedek het aanzuigrooster en de uitlaatopening nooit.
- Oefen geen druk uit op de radiatorlamellen.
- Klim niet op het toestel, plaats er geen voorwerpen op of hang er geen voorwerpen aan.
- Zet geen vazen of andere recipiënten gevuld met water op het toestel.
- Plaats geen andere elektrische toestellen of huishoudelijke apparaten onder de binnen-en buitenunit. De druppels vanwege de condensatie kan deze nat maken en schade berokkenen aan deze apparaten.
- Breng het toestel nooit rechtstreeks in contact met water.
- Gebruik de unit nooit in bewaarplaatsen van levensmiddelen, planten, dieren, kunstwerken of andere waardevolle objecten.
- Zet geen dieren of planten in de directe luchtstroom.
- Het afvoerwater van de airconditioner is niet drinkbaar.
- Trek niet aan de voedingskabel.
- Raak niet aan de aluminium lamellen van de warmtewisselaar binnen in de binnen-en buitenunit tijdens de installatie of onderhoud van het toestel.

# Binnenunit Overzicht en Werking

## 1 Lucht inlaatrooster

Alvorens in werking te stellen, zorg ervoor dat deze rooster volledig gesloten is.

## 2 Knop MANUEEL/AUTO

Met deze knop kan u het toestel beperkt gebruiken indien de afstandsbediening defect of verloren is.

Status	Actie	Mode of werking
In werking	Druk meer dan 3 seconden.	Stop
Stoppen	Druk meer dan 3 seconden en minder dan 10 seconden.	AUTO
	Druk meer dan 10 seconden. (Enkel voor diensten.*)	Geforceerd koelen
Na reiniging	Druk minder dan 3 seconden.	Filter indicator reset

\*verplicht koelen stoppen, druk deze knop of START/STOP knop op de afstandsbediening

## 3 Basisframe

## 4 Uitblaaskleppen verticale luchtstroom

Bij elke druk op de SET toets op de bediening zal deze klep steeds 1 positie verschuiven:

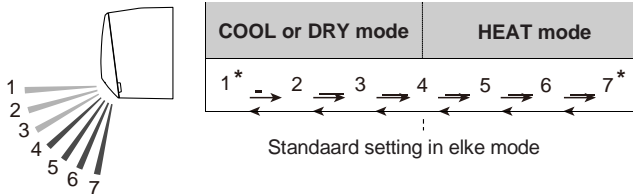

- Pas niet manueel aan.
- In het begin van AUTO or HEAT mode, mogen ze een tijdje in positie 1 staan voor aanpassing
- Indien in positie 5-7 voor meer dan 30 minuten in COOL of DRY mode, automatische terugkeer naar positie 4. In COOL of DRY mode, indien in positie 5-7 voor meerdere uren kan er zich condensatie voordoen.

## 5 Afvoerslang condenswaterafvoer

## 6 Signaalontvanger

### ⚠ OPGELET

- ⚠ Onderstaande aandachtspunten kunnen mogelijk een correcte werking verstoren
  - Direct zonlicht of hevige verlichting
  - Flat screen TV toestellen
  - Kamers met TL verlichting of fluorescerende verlichting

## 7 Indicator ECO functie (groene LED)

Licht op in ECONOMY werking

## 8 Indicator "TIMER" functie (oranje LED)

Licht op in TIMER werking en knippert traag indien er een fout is in de tijdsetting. Controleer hiervoor de "Auto-restart functie" op page 4.

## 9 Indicator "WERKING" (groene LED)

Licht op als het toestel in normale werking is en knippert langzaam in automatische ontdoofunctie

## 10 Uitblaaskleppen horizontale luchtstroom

### ⚠ OPGELET

- ⚠ Alvorens de positie van de horizontale luchtstroom te wijzigen steeds de automatische verticale luchtstroom uitschakelen

Doe deze aanpassingen manueel.

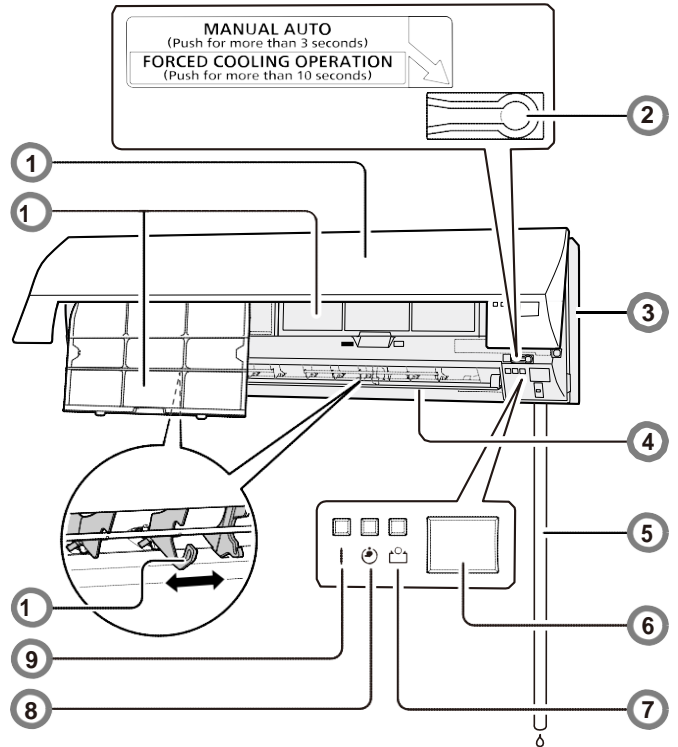

## 11 LuchtfILTER

zie pagina 5

### Binnenunit toebehoren

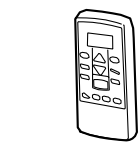

Afstandsbediening

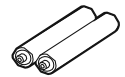

Batterijen

### ⚠ WAARSCH.

- ⚠ Let op dat kleine kinderen de batterijen niet in de mond kunnen nemen

### Batterij (AAA/R03/LR03 x 2)

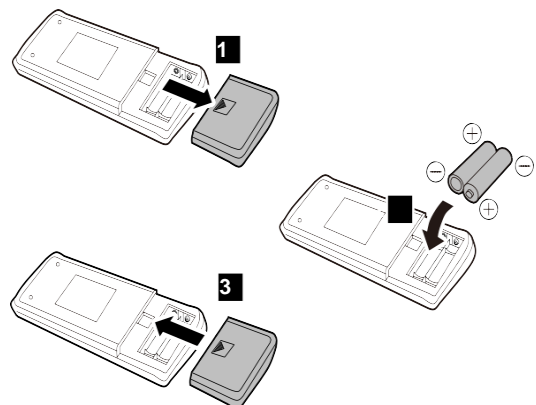

#### Nota:

- Gebruik enkele deze type batterijen.
- Combineer geen nieuwe en gebruikte batterijen.
- Batterijen gaan gemiddeld 1 jaar mee.
- Wanneer de afstandsbediening traag reageert, vervang de batterijen en druk op de RESET knop

# Afstandsbediening Overzicht en Functies

Start de werking in 3 snelle stappen:

## 1 START/STOP knop

## 2 MODE knop

Bij elke druk wijzigt de Mode volgens onderstaand schema.

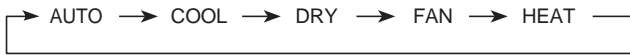

### Nota in HEAT mode:

- Bij het starten zal het toestel steeds een 3 tot 5 min in de lage ventilatie stand werken ter voorbereiding. Daarna schakelt het automatisch over naar de ingestelde snelheid.
- Tijdens de automatische ontdooicyclus zal de verwarmingswerking gestopt worden indien nodig.

## 3 SET TEMP. (temperatuur) knop

Instelling gewenste temperatuur.

Werkinggebied	
AUTO	18-30 °C
KOELEN/DROGEN	18-30 °C
VERWARMEN	16-30 °C

\*Temperatuurregeling niet mogelijk in FAN mode.

## 4 FAN knop

Controleert de ventilatie snelheid.

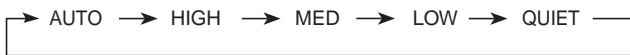

- In mode AUTO wordt de ventilatie snelheid ingesteld in functie van de gewenste temp en de temperatuur in de ruimte

## 5 SET knop

Regelt de verticale uitblaas richting .

## 6 SWING knop

Start of stopt automatisch de verticale Swing functie. Elke druk op de knop past de uitblaaspositie zich aan volgens dit schema :

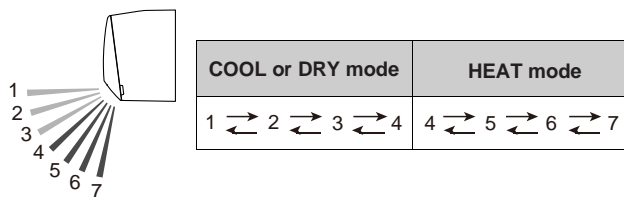

### Nota:

De SWING functie kan tijdelijk stoppen wanneer de ventilator niet of met weinig snelheid draait.

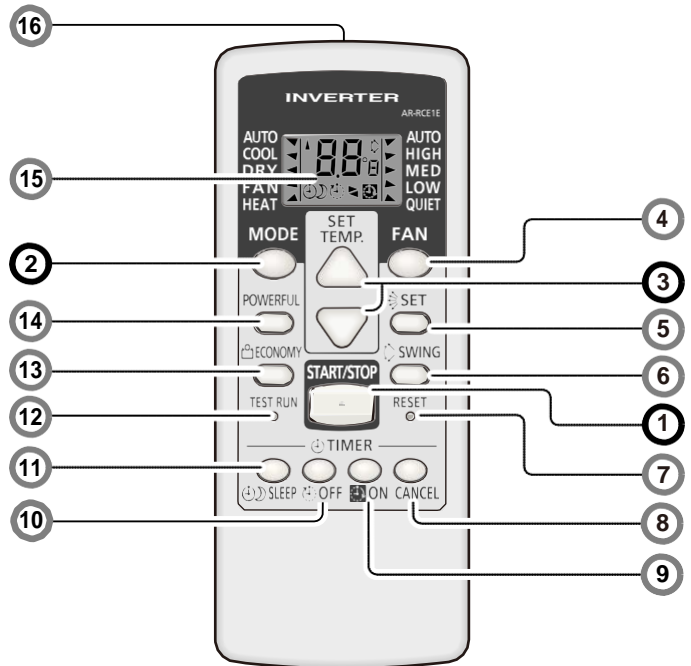

## 7 RESET knop

Met behulp van een pen kan d.m.v. een zachte druk op de RESET knop het toestel gereset worden

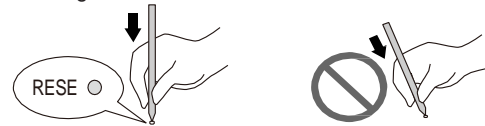

## 8 TIMER CANCEL knop

Schakelt de tijd klok (TIMER) uit .

## 9 ON TIMER knop

Bij elke druk wijzigt de Mode volgens dit schema:

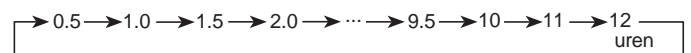

- Bij het blinken van de indicator kan de tijd ingesteld worden

## 10 OFF TIMER knop

Bij elke druk wijzigt de Mode volgens dit schema:

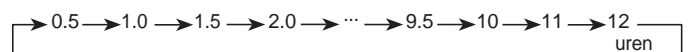



- Bij het blinken van de indicator kan de tijd ingesteld worden

\*: de instelling moet gebeuren in ong. 3 sec dat de indicator stabiel is  
 |: De functie kan enkel ingesteld worden als het toestel werkt.

# Afstandsbediening Overzicht en Functies

## Program timer (combinatie van ON en OFF timer functie)

Er kan een éénmalige cyclus ON–OFF of OFF–ON timer ingesteld worden:

	Stel eerst de ON timer in Daarna de OFF timer
	Stel eerst de OFF timer in Daarna de ON timer

Het timerprogramma waarvan het start uur het dichtst bij het actuele uur ligt, zal eerst aangeschakeld worden.

### Nota:

Wanneer u de timerinstelling wijzigt na programmering van de programtimer, wordt de timer gereset.

## 11 SLEEP TIMER knop \*

Bij elke druk wijzigt de Mode volgens dit schema:



- Bij het blinken van de  indicator kan de tijd ingesteld worden. Om de Timer te herhalen druk op de knop wanneer de indicator niet verschijnt op het scherm.

Om overmatig verwarmen of koelen te voorkomen tijdens de nacht zal de SLEEP timer de thermostaatinstellingen automatisch aanpassen gedurende de vooraf ingestelde periode en volledig stoppen wanneer de ingestelde tijd is verlopen.

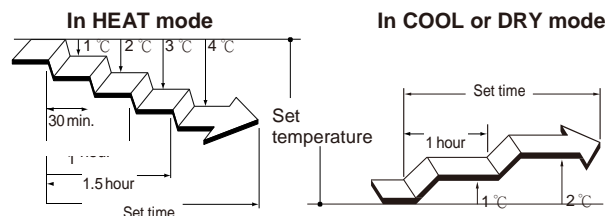

### Nota voor TIMER instellingen:

Bij een stroomonderbreking zal de interne klok mislopen. In dat geval blinkt de TIMER indicator en moet de instelling opnieuw aangepast worden.

## 12 TEST RUN knop \*

Wordt enkel gebruikt bij de 1<sup>ste</sup> in bedrijfstelling.

Gebruik deze knop niet bij normaal gebruik.

- Tijdens de test knippen van LED's Operation en Timer gelijktijdig.
- Om de test functie te annuleren volstaat het om de START/STOP knop in te drukken.

## 13 ECONOMY knop \*

Deze functie reduceert het energie verbruik van het toestel terwijl de kamer temperatuur behouden blijft.

Wanneer je op deze knop drukt gaat de ECONOMY indicator op de binnenunit aan.

- In COOL mode zal de kamer temperatuur een paar graden hoger dan de ingestelde temperatuur.
- In HEAT mode zal de kamer temperatuur een paar graden lager zijn dan de ingestelde temperatuur.
- Vooral in koelfunctie is het aan te raden deze functie te gebruiken. Het koelproces zal veel constanter verlopen terwijl de ontvochtiging behouden blijft.

### Nota's:

- In COOL of HEAT mode is het maximum vermogen ongeveer 70 % van de normale koel- en verwarmingscapaciteit.
- Tijdens de monitoringperiode in de AUTO mode zal deze ECONOMY functie niet werken ook al heeft u deze knop ingedrukt.

## 14 POWERFUL knop \*

Start POWERFUL functie om snel de kamer te koelen of te verwarmen.

Bij het indrukken van de POWERFUL knop geeft de binnenunit 3 korte bieptonen.

POWERFUL functie slaat automatisch af in volgende situaties :

- Wanneer de ruimtetemperatuur de ingestelde temperatuur heeft bereikt in KOEL, DROOG, of VERWARMINGS mode.
- 20 minuten na de POWERFUL functie is ingesteld geweest. U kan hiervoor niet zelf een tijdsduur ingeven.

### Nota's:

- De uitblaasrichting en de ventilatiesnelheid worden automatisch ingesteld.
- Deze functie kan niet tegelijkertijd met de ECONOMY functie ingesteld worden.

Om terug te keren naar de normale werking, druk opnieuw op deze knop/ De binnenunit zal 2 korte bieptonen geven.

## 15 Afstandsbediening scherm \*

Hierop verschijnen alle meldingen ter controle. Tijdens de werking, toont het display enkel de op dat moment relevante meldingen.

## 16 Signaal zender

Stuurt het signaal door naar de binnenunit.

- Signaal zender indicator  op het scherm van de bediening toont dat het signaal is verzonden vanuit de bediening.
- Werkingslimiet is ongeveer 7 m.
- Telkens het signaal correct is ontvangen hoort u een beep. Indien deze niet te horen is druk de knop opnieuw in op de bediening.

### Automatische ontdooiing functie

In verwarmingsmodus, bij lage buitentemperaturen en een hoge vochtigheidsgraad kan er vorst gevormd worden op de buitenunit waardoor het rendement verlaagt.

Om dit te vermijden, is de airconditioner uitgerust met een microcomputer gestuurd automatische ontdooifunctie. Als er vorst gevormd wordt zal de airconditioner tijdelijk stoppen met draaien. Daarop start het ontdooiproces (ong. 7-15 minuten). Tijdens de ontdooiing knippert het OPERATION lampje (groen).

Wanneer de verwarmingsmodus gestopt is en er heeft zich vorst gevormd op de buitenunit dan start de automatische ontdooicyclus. De buitenunit zal dan automatisch na enkele minuten stoppen met draaien.

### Auto-restart functie

Bij een stroomonderbreking krijgt de airconditioner geen voeding meer en stopt met werken. Wanneer het toestel terug stroom krijgt, start het automatisch terug op in de voorgaande werkingsmodus.

Bij een stroomonderbreking terwijl de TIMER in werking is, wordt de timer gereset. Wanneer er terug stroom is knippert het TIMER controlelampje om aan te geven dat er iets mis is gegaan. In dat geval moet de timer opnieuw ingesteld worden.

### Storingen veroorzaakt door andere elektrische toestellen:

Het gebruik van andere elektrische toestellen zoals scheerapparaten ed. of een draadloze radiozender kan storingen veroorzaken in de werking van de airconditioner. Trek in dit geval even de stekker uit, steek terug in en zet het toestel weer aan met de afstandsbediening.

## Onderhoud en Reiniging

### ⚠ OPGELET

- ! • Vooraleer het onderhoud uit te voeren steeds het toestel uitschakelen.
- ! • Zorg ervoor dat alle kleppen correct en volledig gesloten zijn om een slecht werking achteraf te vermijden.
- ⊘ • Raak de lamellen van de warmtewisselaar in de binnenunit niet aan. Deze zijn scherp en kunnen ernstige verwondingen veroorzaken.
- ⊘ • Gebruik geen insecticide of andere chemische of bijtende producten in het toestel.

### Dagelijks onderhoud

Bij reiniging van de unit volg deze richtlijnen :

- Gebruik geen water warmer dan 40 °C.
- Gebruik geen schuurmiddelen of producten zoals benzine of thinner
- Gebruik een zachte doek of spons

### Reiniging aanzuigklep

- 1 Open de klep in de richting van de pijl A . Klik de montage steunen B rechts en links zodat de klep loskomt. Verwijder de klep voorwaarts in de richting van C.

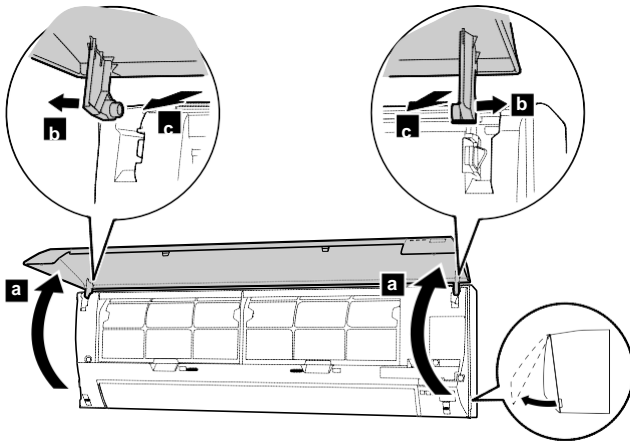

- 2 Reinig de klep met lauw water met een zachte doek. Droog het vervolgens met een droge zachte doek.
- 3 Om de klep terug te monteren hou deze horizontaal voor het toestel en klik de montage steunen in de opening A. Kantel de klep richting B en klik de klep terug vast aan het toestel.

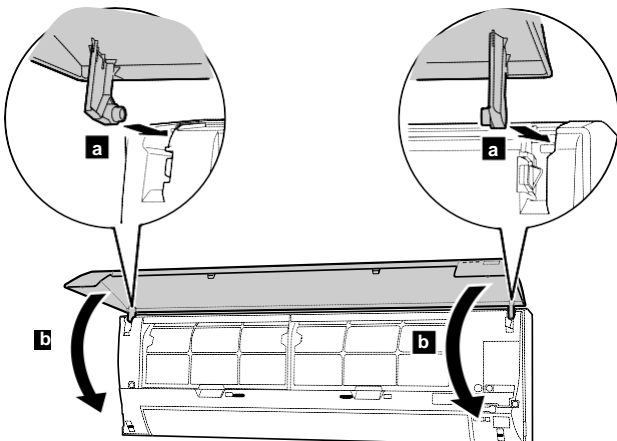

- 4 Druk op 4 plaatsen om de klep volledig te sluiten.

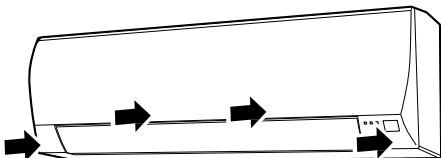

### Reiniging filters

Het reinigen van de filters moet op regelmatige basis gebeuren om hygiënische en economische redenen. De energie efficiëntie van het toestel zal drastisch dalen bij vervuilde luchtfilters en het toestel zal meer geluid produceren.

De filters moeten minimaal 1 x per maand gereinigd worden, bij intensief gebruik 1 x per 2 weken.

- 1 Trek het handvat a van de filter in de richting van de pijl en maak de 2 geleiders los b

Trek de filter zacht omlaag richting c.

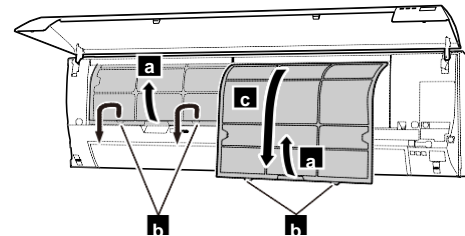

- 2 Verwijder stof met een stofzuiger of door de filter te wassen bij een neutraal reinigingsmiddel en handwarm water. Na het reinigen de filters goed laten drogen vooraleer terug te monteren.
- 3 De filters op correcte wijze terug plaatsen in de geleiders en de klep goed sluiten.

#### Nota:

Zorg dat de geleiders goed vastzitten in het paneel

### Na langdurig niet gebruik van het toestel

Voor en na een langdurig gebruik van het toestel (1 maand of meer) gedurende een periode van 4 uur het toestel enkel op ventileren gebruiken om het inwendig te drogen.

### Bijkomend onderhoud

Na veelvuldig en lang gebruik van het toestel kan de werkingskwaliteit verminderen ook al is het toestel regelmatig goed onderhouden en gereinigd geweest. Een grondig onderhoud is daarom aangewezen door een gekwalificeerd service personeel ( bij voorkeur 1 x per jaar)



# Foutopsporing



## WAARSCHUWING

**!** Bij abnormaal functioneren (brandgeur enz.) moet u het toestel onmiddellijk uitzetten. Trek de voedingskabel uit en contacteer een erkend servicetechnicus. Het is niet voldoende het binnen toestel uit te zetten. U moet ook de elektriciteitstoevoer verbreken. Trek dus altijd de stekker uit het stopcontact of zet de hoofschakelaar af.

Controleer eerst volgende punten vooraleer u beroep doet op een servicetechnicus .

Symptoom	Oorzaak	Zie pag.
Vertraagde werking na herstarten	Als het toestel is gestopt en onmiddellijk weer wordt opgestart zal de compressor gedurende 3 minuten niet draaien, dit beschermt de zekeringen tegen springen.	–
Geluid.	<ul style="list-style-type: none"> <li>Tijdens de werking van het toestel en onmiddellijk erna kan het zijn dat u "water" hoort lopen in de leidingen; Dit kan ook hoorbaar zijn 2 à 3 min na het opstarten (= geluid van stromend koelmiddel)</li> <li>Tijdens de werking is het mogelijk dat u gepiep hoort. Dit komt door de uitzetting en inkrimping van het frontpaneel door de temperatuursverandering</li> </ul>	–
	<ul style="list-style-type: none"> <li>Tijdens de verwarmingsmodus kan af en toe een sissend geluid te horen zijn. Dit komt van de automatische ontdooiing</li> </ul>	4
Geur	De binnenunit kan bepaalde geuren afgeven. Dit komt door geuren uit de ruimte die worden opgenomen door de binnenunit ( tabak, meubels).	–
Damp of stoom komt uit het toestel	Tijdens het koelen of ontvochtigen kan er wat damp uit de binnenunit komen. Dit komt door de plotse afkoeling van de lucht wat condensvorming en damp kan veroorzaken.	–
	Tijdens het verwarmen kan het gebeuren dat de ventilator van de buitenunit stopt en er stoom uit de unit komt. Dit komt door de automatische ontdooiing.	4
Uitblaas zwak of gestopt.	<ul style="list-style-type: none"> <li>Wanneer de verwarmingsmodus wordt opgestart, draait de ventilator tijdelijk zeer traag zodat de binnenkant kan opwarmen.</li> <li>Wanneer de ruimtetemperatuur tijdens de verwarmings-modus stijgt tot boven de ingestelde temperatuur, dan stopt de buitenunit en de ventilator van de binnenunit draait met zeer lage snelheid. Als u de ruimte verder wil verwarmen, moet de thermostaat hoger ingesteld worden.</li> </ul>	–
	Tijdens het verwarmen zal de binnenunit tijdelijk stoppen(tussen 7 en 15 minuten) als de automatische ontdooiing bezig is. Tijdens de automatische ontdooiing knippert het OPERATION	4
	Tijdens het ontvochtigen draait de ventilator van de binnenunit met lage snelheid en af en toe stopt om de vochtigheidsgraad van de ruimte te regelen.	–
	In de QUIET functie draait de ventilator met zeer lage snelheid.	–
	In de monitor- of AUTO functie draait de ventilator met zeer lage snelheid.	–
De buitenunit lekt water	Tijdens het verwarmen kan er water uit de buitenunit lekken door de automatische ontdooiing.	–

Symptoom	Diagnose	Zie pag
Toestel werkt niet	<input type="checkbox"/> Staat de hoofschakelaar uit? <input type="checkbox"/> Is er een stroomonderbreking geweest? <input type="checkbox"/> Is er een zekering gesprongen?	–
	<input type="checkbox"/> Is de aanzuigklep volledig gesloten ?	5
	<input type="checkbox"/> Werkt de Timer?	3, 4
	<input type="checkbox"/> Is filter vuil?	5
Zwakke koeling of verwarming	<input type="checkbox"/> Is de aanzuig of de uitblaas geblokkeerd?	–
	<input type="checkbox"/> Staat de thermostaat correct ingesteld?	3
	<input type="checkbox"/> Staat er een venster of deur open? <input type="checkbox"/> In de koeling modus : schijnt de zon volop binnen door een raam ? <input type="checkbox"/> In de koeling modus : staan er verwarmingstoestellen en computers of zijn er te veel mensen aanwezig?	–
	<input type="checkbox"/> Staat het toestel in "QUIET" functie?	3
	<input type="checkbox"/> Zijn de batterijen van de afstandsbediening leeg ? <input type="checkbox"/> Zitten de batterijen correct in de afstandsbediening ?	2

Schakel het toestel onmiddellijk uit en trek de voedingskabel uit in onderstaande gevallen en contacteer een erkend servicebedrijf

- Indien bovenstaand tips het probleem niet kunnen oplossen.
- De OPERATION indicator en TIMER indicator knipperen terwijl de ECONOMY indicator snel knippert