

AIR CONDITIONER OPTIONAL PARTS

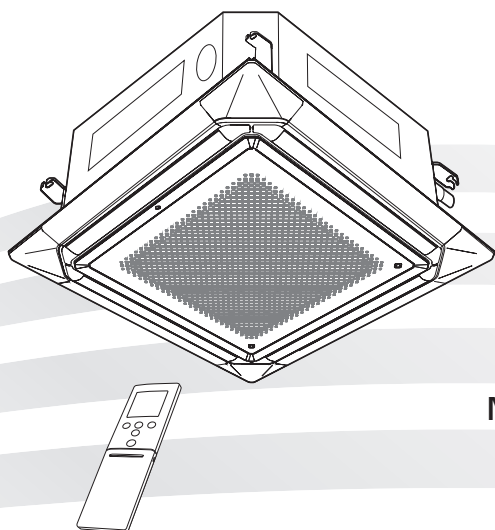

OPERATING MANUAL
IR receiver kit (for cassette)

English

BEDIENUNGSANLEITUNG
IR-Empfänger-Kit (für Kassette)

Deutsch

MODE D'EMPLOI
Kit Récepteur IR (pour cassette)

Français

MANUAL DE FUNCIONAMIENTO
Juego receptor de infrarrojos (para cassette)

Español

MANUALE DI ISTRUZIONI
Kit ricevitore IR (per cassetta)

Italiano

ΕΓΧΕΙΡΙΔΙΟ ΛΕΙΤΟΥΡΓΙΑΣ
Κιτ δέκτη IR (για κασέτα)

Ελληνικά

MANUAL DE FUNCIONAMENTO
Kit recetor de IV (para cassette)

Português

РУКОВОДСТВО ПО ЭКСПЛУАТАЦИИ
Комплект ИК-приемника (для кассетного кондиционера)

Русский

KULLANIM KILAVUZU
Kızılötesi alıcı kiti (kaset için)

Türkçe

KEEP THIS MANUAL FOR FUTURE REFERENCE

BEWAHREN SIE DIESES HANDBUCH ZUM
SPÄTEREN NACHSCHLAGEN AUF

CONSERVEZ CE MANUEL POUR RÉFÉRENCE
ULTÉRIEURE

CONSERVE ESTE MANUAL PARA FUTURA
REFERENCIA

CONSERVARE IL PRESENTE MANUALE PER
FUTURE CONSULTAZIONI

ΦΥΛΑΞΤΕ ΤΟ ΕΓΧΕΙΡΙΔΙΟ ΓΙΑ ΜΕΛΛΟΝΤΙΚΗ
ΑΝΑΦΟΡΑ

GUARDE ESTE MANUAL PARA REFERÊNCIA
FUTURA

ХРАНИТЕ РУКОВОДСТВО ДЛЯ СПРАВOK В
БУДУЩЕМ

BU KILAVUZU İLERİDE BAŞVURMAK ÜZERE
SAKLAYIN



PART No. 9378787049-02

MODE D'EMPLOI

N° DE PIÈCE 9378787049-02
Kit Récepteur IR (pour cassette)

CONTENUS

PRÉCAUTIONS DE SÉCURITÉ	1
NOMENCLATURE DES COMPOSANTS	2
FONCTIONNALITÉS ET FONCTIONS	3
PRÉPARATION	3
FONCTIONNEMENT	4
FONCTIONS MINUTERIE	5
MINUTERIE MARCHÉ → ARRÊT	5
MINUTERIE À PROGRAMMATION	5
MINUTERIE DE MISE EN VEILLE	5
RÉGLAGE DU FLUX D'AIR	6
FONCTIONNEMENT EN MODE ÉCONOMIQUE	7
MODE CHAUFFAGE 10 °C	7
COMMANDE DU VENTILATEUR POUR ÉCONOMISER DE L'ÉNERGIE	7
AUTRES RÉGLAGES ET UTILISATION	8
NETTOYAGE ET ENTRETIEN	8
DÉPANNAGE	9

PRÉCAUTIONS DE SÉCURITÉ

Pour empêcher toute blessure ou dégâts matériels, lisez ce chapitre attentivement avant d'utiliser ce produit, et assurez-vous de vous conformer aux consignes de sécurité suivantes. L'utilisation incorrecte due au non-respect des consignes de sécurité entraîne des blessures ou dommages classifiés comme suit :

 **AVERTISSEMENT** Cette indication signale un risque de mort ou de blessure grave.



 **ATTENTION** Cette indication signale un risque de blessure ou des dommages matériels.

 Ce symbole indique qu'une action est INTERDITE.



 Ce symbole indique qu'une action est OBLIGATOIRE.

AVERTISSEMENT

-  Ce produit ne contient aucune pièce dont l'entretien est à charge de l'utilisateur. Contactez toujours service de maintenance agréé pour la réparation, l'installation et la réinstallation de l'appareil. Une installation ou une manutention incorrecte pourrait provoquer des fuites, un choc électrique ou un incendie.
- En cas de dysfonctionnement (odeur de brûlé, etc.), mettez immédiatement le climatiseur hors tension, coupez l'alimentation électrique via le disjoncteur ou en débranchant la fiche d'alimentation. Puis contactez service de maintenance agréé.
- Veillez à ne pas endommager le cordon d'alimentation. Si le cordon d'alimentation est endommagé, il doit être remplacé par le fabricant, son personnel d'entretien ou des personnes qualifiées de façon similaire pour éviter tout risque.
- En cas de fuite de réfrigérant, éloignez-le des flammes ou des substances inflammables et contactez un service de maintenance agréé.
- En cas d'orage ou tout autre signe annonçant la foudre, arrêtez le climatiseur via la télécommande, et évitez de toucher le produit ou la source d'alimentation pour prévenir tout danger électrique.

-  Cet appareil ne doit pas être utilisé par des personnes (y compris des enfants) dont les capacités physiques, sensorielles ou mentales sont réduites, ou sans expérience et connaissances spécifiques, sauf sous la surveillance ou les instructions d'utilisation de l'appareil d'une personne responsable de leur sécurité. Les enfants doivent être surveillés afin d'éviter qu'ils ne jouent avec l'appareil.
-  Jetez les matériaux d'emballage de manière adéquate. Déchirez et jetez les sacs d'emballage en plastique de sorte que les enfants ne puissent pas jouer avec. Les enfants qui jouent avec un sac en plastique d'origine risquent de suffoquer.
- Ne lancez pas ou n'arrêtez pas le fonctionnement de ce produit en activant ou en désactivant le disjoncteur.
- N'utilisez pas de gaz inflammables à proximité de ce produit.
- Ne vous exposez pas directement au flux d'air de refroidissement pendant plusieurs heures.
- N'insérez pas vos doigts ou tout autre objet dans l'orifice de sortie ou l'orifice d'admission.
- N'utilisez pas l'appareil avec des mains mouillées.

ATTENTION

-  Ventilez de temps à autre pendant l'utilisation.
- Ne faites fonctionner ce produit que lorsque les filtres à air sont installés.
- Assurez-vous que tout l'équipement électronique se trouve à au moins de 1 mètre de ce produit.
- Si vous n'utilisez pas le produit pendant une période prolongée, coupez la source d'alimentation.
- Après une utilisation prolongée, vérifiez que le support de l'unité intérieure ne présente pas d'endommagement afin de vous assurer que le produit ne puisse pas tomber.
- La direction du flux d'air et la température ambiante doivent être bien prises en compte lors de l'utilisation de ce produit dans une chambre avec des nourrissons, des enfants, des personnes âgées ou malades.
- Maintenez l'environnement de l'unité extérieure propre et bien rangé, et ne placez pas d'objet autour. Tout objet qui bloque ou qui pénètre par les orifices de sortie risque de provoquer un dysfonctionnement du produit.
-  N'orientez pas le flux d'air vers des feux ouverts ou des appareils de chauffage.
- N'obstruez pas et ne couvrez pas l'orifice d'admission et l'orifice de sortie.
- N'exercez pas de forte pression sur les ailettes du radiateur.
- Ne montez pas sur l'appareil. Ne placez pas d'objets dessus et n'en accrochez pas non plus.
- Ne placez aucun autre appareil électrique ou domestique en dessous de ce produit. Des écoulements de condensation peuvent les rendre humides, et causer des dommages ou des dysfonctionnements de vos appareils.
- N'exposez pas l'appareil directement à l'eau.
- N'utilisez pas ce produit pour conserver de la nourriture, des plantes, des animaux, de l'équipement de précision, des œuvres d'art, ou d'autres objets. Cela détériorerait la qualité de ces articles.
- N'exposez pas les animaux ou les plantes directement au flux d'air.
- Ne buvez pas la vidange du climatiseur.
- Ne tirez pas sur le câble d'alimentation.
- Ne touchez pas les ailettes en aluminium de l'échangeur de chaleur intégré à l'appareil pour éviter de vous blesser lors de l'installation ou de l'entretien de l'appareil.
- Ne vous dressez pas sur des marches instables lorsque vous utilisez ou nettoyez le produit. Il peut basculer et provoquer des blessures.

NOMENCLATURE DES COMPOSANTS

Appareil intérieur

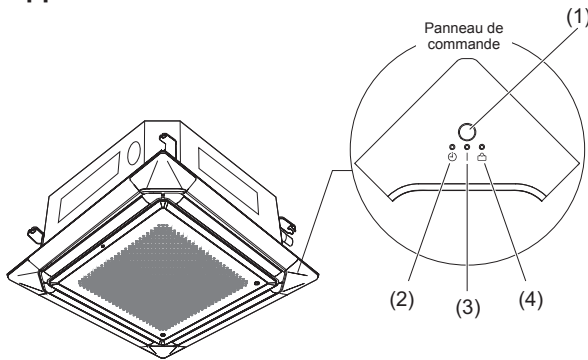

Panneau de commande

(1) Bouton Manuel-Automatique et Récepteur de signaux de la télécommande

- Si vous maintenez le bouton Manuel-Automatique enfoncé pendant plus de 10 secondes, le système de Refroidissement forcé se déclenche.
- Le système de Refroidissement forcé est utilisé au moment de l'installation. Utilisation réservée à un technicien agréé.
- Si le système de Refroidissement forcé se déclenche par hasard, appuyez sur le bouton Marche/Arrêt pour l'arrêter.
- Appuyez sur la touche en regard de Réinitialisation du Filtre.

(2) Indicateur de minuterie (orange)

Le témoin indicateur de minuterie s'allume quand la minuterie est réglée à partir de la télécommande sans fil.

(3) Indicateur de fonctionnement (vert)

(4) Indicateur d'économie (vert)

Le témoin indicateur d'économie s'allume dans les modes suivants :

- Mode Économie
- Mode Chauffage 10 °C (contrôlé par la télécommande sans fil)

Pièces et boutons

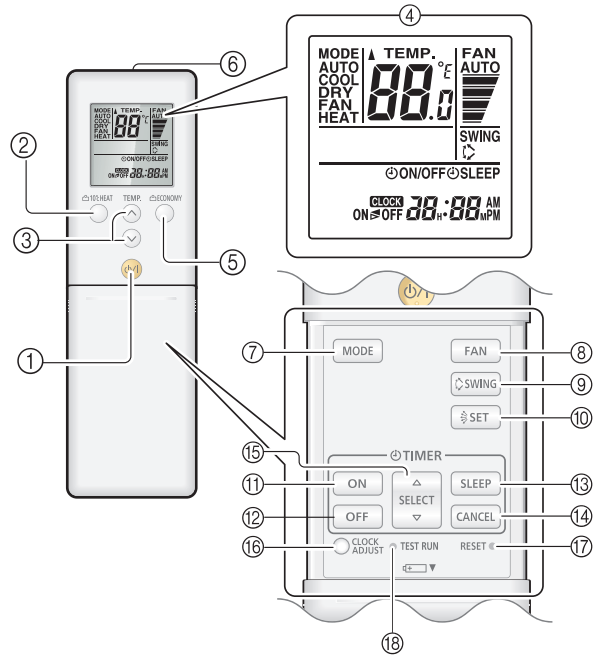

- 1) Bouton Marche/Arrêt
- 2) Bouton « 10 °C HEAT » (chauffage 10 °C)
- 3) bouton « TEMP. (^ v) » (temp.)
- 4) Affichage de la télécommande
- 5) Bouton « ECONOMY » (économie)
- 6) Émetteur de signaux
- 7) Bouton « MODE » (mode)
- 8) Bouton « FAN » (ventilateur)
- 9) Bouton « SWING » (oscillation)
- 10) Bouton « SET (Vertical airflow) » [réglage (flux d'air vertical)]
- 11) Bouton minuterie « ON » (marche)
- 12) Bouton minuterie « OFF » (arrêt)
- 13) Bouton « SLEEP » (veille)
- 14) Bouton « CANCEL » (annuler)
- 15) Bouton « SELECT (^ v) » (sélection)
- 16) Bouton « CLOCK ADJUST » (réglage horloge)
- 17) Bouton « RESET » (réinitialisation)*
- 18) Bouton « TEST RUN » (essai de fonctionnement)*

* : Appuyez sur le bouton « RESET » (réinitialisation) ou le bouton « TEST RUN » (essai de fonctionnement) en pressant doucement la pointe d'un stylo bille ou un autre objet de petite taille dans la bonne direction comme indiqué sur cette figure.



FONCTIONNALITÉS ET FONCTIONS

Les instructions relatives au chauffage (*) s'appliquent uniquement au Modèle à Chauffage et Refroidissement (Inversion de cycle).

FLUX D'AIR VERTICAL

Flux d'air confortable répandu dans chaque coin de la pièce avec le flux d'air vertical large.

FONCTIONNEMENT EN MODE ÉCONOMIQUE

En mode Économie, la température de la pièce est légèrement supérieure à la température réglée en mode Refroidissement, et inférieure à la température réglée en mode Chauffage*. Par conséquent, le mode de fonctionnement Économie est en mesure d'économiser davantage d'énergie que les autres modes de fonctionnement normaux.

AUTO (CHANGEMENT AUTOMATIQUE)

Le mode de fonctionnement (Refroidissement, Chauffage*) commute automatiquement afin de maintenir la température réglée, et celle-ci est maintenue constante à tout moment.

COMMANDE DU VENTILATEUR POUR ECONOMISER DE L'ÉNERGIE

Lorsque la température réglée est atteinte pendant le mode Refroidissement, le ventilateur fonctionne par intermittence et de l'énergie est économisée.

MODE CHAUFFAGE 10 °C

Il est possible de maintenir la température ambiante à 10 °C de manière à éviter une chute de température trop importante.

RÉGLAGES FINS DE LA TEMPÉRATURE

La température peut être réglée par incréments de 0,5 °C.

MINUTERIE À PROGRAMMATION

La minuterie à programmation vous permet de regrouper en une seule séquence les fonctions Minuterie Marche et Minuterie Arrêt. Cette séquence peut concerner un passage de la minuterie Arrêt à la minuterie Marche, ou de la minuterie Marche à la minuterie Arrêt, sur une période de 24 heures.

MINUTERIE DE MISE EN VEILLE

● MODÈLE À REFROIDISSEMENT

Lorsque le bouton « SLEEP » (mise en veille) est défini en mode Refroidissement ou mode Déshumidification, le réglage du thermostat augmente progressivement pendant la période de fonctionnement. Une fois le temps défini atteint, l'appareil s'éteint automatiquement.

● MODÈLE À CHAUFFAGE ET REFROIDISSEMENT (INVERSION DE CYCLE)

Lorsque le bouton « SLEEP » (mise en veille) est défini en mode Chauffage, le réglage du thermostat du climatiseur diminue progressivement pendant la période de fonctionnement. En mode Refroidissement ou Déshumidification, le réglage du thermostat augmente progressivement pendant la période de fonctionnement. Une fois le temps défini atteint, l'appareil s'éteint automatiquement.

TÉLÉCOMMANDE FILAIRE

Vous pouvez utiliser la télécommande sans fil et la télécommande filaire simultanément, cependant, les fonctions suivantes seront restreintes.

- Minuterie Marche/Arrêt (selon le type de télécommande)
- Minuterie de mise en veille (selon le type de télécommande)
- Mode Chauffage 10 °C

PRÉPARATION

Installation du support de Télécommande

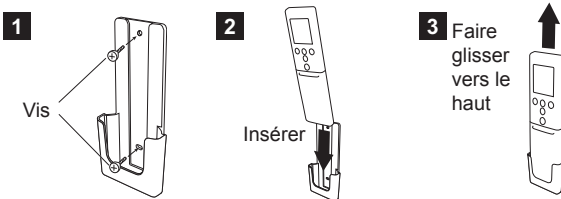

⚠ AVERTISSEMENT

- ! Assurez-vous d'empêcher les nourrissons et les enfants en bas âge d'avaler accidentellement les piles.

⚠ ATTENTION

- ⊘ N'essayez pas de recharger des piles sèches.
- ⊘ N'utilisez pas des piles sèches qui ont été rechargées.
- ! Si vous n'utilisez pas la télécommande pendant une période prolongée, retirez les piles afin d'éviter les fuites et d'éventuels dommages.
- En cas de contact avec la peau, les yeux ou la bouche du liquide s'échappant des piles, rincez-les abondamment à l'eau et consultez votre médecin.
- Les piles vides doivent être immédiatement retirées et mises au rebut, soit dans un conteneur de collecte des piles soit auprès d'un organisme de prise en charge approprié.

Chargement des piles (R03/LR03/AAA × 2) et préparation de la télécommande

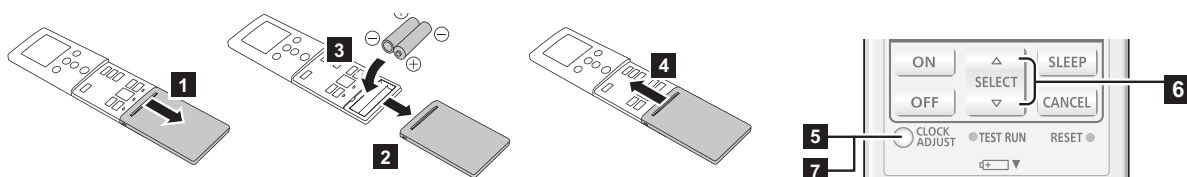

- 5** Appuyez sur le bouton « CLOCK ADJUST » (réglage horloge) pour commencer le réglage de l'horloge.
- 6** Ajustez l'heure en appuyant sur les boutons « SELECT (Δ ∇) » (sélection). *En appuyant sur les boutons « TEMP. (∧ ∨) » (temp.) l'indicateur de l'heure peut être changé d'une horloge 24 heures à une horloge 12 heures.
Une pression sur Δ ou sur ∇ permet de modifier la valeur de minute en minute.
Une pression sur Δ ou sur ∇ permet de modifier la valeur de 10 minutes.
- 7** Pour terminer, appuyez de nouveau sur le bouton « CLOCK ADJUST » (réglage horloge).

REMARQUES :

- Utilisez uniquement le type de piles spécifié.
- N'utilisez pas différents types de piles et ne mélangez pas piles neuves et piles usagées.
- Les piles peuvent être utilisées pendant 1 an environ avec une utilisation ordinaire.
- Si la portée de la télécommande raccourcit sensiblement, ou si l'affichage est pâle ou difficile à voir, remplacez les piles, et appuyez sur le bouton « RESET » (réinitialisation) en suivant les indications de la page 2.

Affichage de la température

Pour changer l'unité de température

- 1** Appuyez sur le bouton Marche/Arrêt jusqu'à ce que seule l'horloge soit affichée.
- 2** Appuyer sur le bouton « TEMP. (∧) » (temp.) pendant au moins 5 secondes pour afficher l'unité courante de température. (Configuration d'usine : °C)
- 3** Appuyer sur les boutons « TEMP. (∧ ∨) » (temp.) afin de changer l'unité de température. (°F ↔ °C)
- 4** Soit en pressant le bouton Marche/Arrêt, soit en ne pressant aucun bouton supplémentaire pendant 30 secondes durant l'étape 2, l'unité de température actuellement sélectionnée sera conservée.

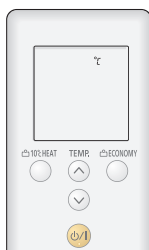

Pour régler le mode de fonctionnement

● Réglage du mode de fonctionnement

Appuyez sur le bouton « MODE » (mode) pour sélectionner le mode de fonctionnement.
Commute le mode de fonctionnement dans l'ordre suivant.



● Réglage de la température de la pièce

Appuyez sur les boutons « TEMP. (∧ ∨) » (temp.) pour régler la température ambiante.

La température peut être réglée par incréments de 0,5 °C.

Pla de configuration de la température

Auto	18 à 30 °C
Refroidissement/Déshumidification	18 à 30 °C
Chauffage*	16 à 30 °C

● Réglage de la vitesse du ventilateur

Appuyez sur le bouton « FAN » (ventilateur) pour régler la vitesse du ventilateur.

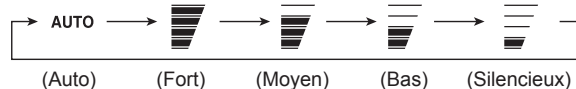

FONCTIONNEMENT

Les instructions relatives au chauffage (*) s'appliquent uniquement au Modèle à Chauffage et Refroidissement (Inversion de cycle).

Pour démarrer/arrêter le fonctionnement

Appuyez sur le bouton Marche/Arrêt.

Témoin indicateur de fonctionnement

- Climatiseur sous tension : S'allume
- Climatiseur hors tension : S'éteint



- ☀ : Marche
- ⊙ : Arrêt

Mode Économie

Appuyez sur le bouton « ECONOMY » (économie) pour lancer ou arrêter le mode Économie.

Pour plus de détails sur ce fonctionnement, consultez la page 7.

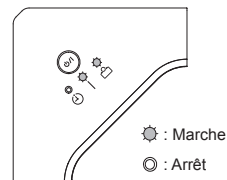

- ☀ : Marche
- ⊙ : Arrêt

FONCTIONS MINUTERIE

Minuterie Arrêt

Utilisez cette fonction pour arrêter le fonctionnement du climatiseur. La minuterie se déclenche et le climatiseur s'arrête une fois l'heure programmée atteinte.

Minuterie Marche

Utilisez cette fonction pour démarrer le fonctionnement du climatiseur. La minuterie se déclenche et le climatiseur s'allume une fois l'heure programmée atteinte.

Minuterie à programmation

Vous pouvez configurer une minuterie Marche→Arrêt ou Arrêt→Marche. La minuterie dont le temps de démarrage configuré est plus proche de l'heure actuelle fonctionne en premier, et l'ordre de la fonction minuterie est affiché comme suit :

Témoin de la minuterie sur l'affichage de la télécommande

ON→OFF (marche→arrêt)

ON←OFF (marche→arrêt)

REMARQUES :

- Le temps de réglage pour chaque combinaison devrait être sur une période de 24 heures.

Minuterie de mise en veille

Pour vous aider à vous endormir confortablement et empêcher un chauffage ou un refroidissement excessif pendant votre sommeil, la minuterie de mise en veille contrôle le réglage de température automatiquement avant d'éteindre complètement le climatiseur.

MINUTERIE MARCHE→ARRÊT

Pour régler la Minuterie Marche/Arrêt

- Appuyez sur le bouton de minuterie « ON » (marche) ou sur le bouton de minuterie « OFF » (arrêt).

Le témoin indicateur de minuterie sur l'unité intérieure s'allumera.

- Appuyez sur les boutons « SELECT (Δ▽) » (sélection) pour configurer l'heure.

Une fois l'heure réglée atteinte, le climatiseur s'allume/s'éteint automatiquement.

Plage définie 0:00-23:55
(incréments de 5 minutes)

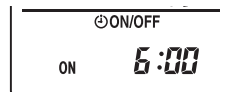

Exemple : Minuterie Marche réglée pour 6 heures

Pour annuler

- Appuyez sur le bouton « CANCEL » (annuler) pour sélectionner la fonction minuterie.
- Il est aussi possible d'annuler la minuterie en modifiant l'autre fonction minuterie à l'aide du bouton « SLEEP » (mise en veille).

MINUTERIE À PROGRAMMATION

Pour configurer la Minuterie par programmation

- Configurez les heures souhaitées pour la minuterie Marche et la minuterie Arrêt. (« Pour régler la Minuterie Marche/Arrêt ».)

Le témoin indicateur de fonctionnement et le témoin indicateur de minuterie s'allumera sur l'unité intérieure.

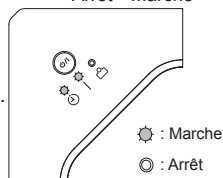

- Une fois que les minuterie Marche et Arrêt sont configurées, la télécommande indiquera automatiquement le réglage de la minuterie par programmation.

[ON → OFF (marche→arrêt), ON ← OFF (marche→arrêt) seront affichés]

Pour annuler

- Appuyez sur le bouton « CANCEL » (annuler) pour sélectionner la fonction minuterie.
- Il est aussi possible d'annuler la minuterie en modifiant l'autre fonction minuterie à l'aide du bouton « SLEEP » (mise en veille).

MINUTERIE DE MISE EN VEILLE

Les instructions relatives au chauffage (*) s'appliquent uniquement au Modèle à Chauffage et Refroidissement (Inversion de cycle).

Pour configurer la Minuterie de mise en veille

- Appuyez sur le bouton « SLEEP » (mise en veille) pour activer la mise en veille.

Le témoin indicateur de fonctionnement et le témoin indicateur de minuterie s'allumera sur l'unité intérieure.



- Ajustez l'heure en appuyant sur les boutons « SELECT (Δ▽) » (sélection).

(Au bout de 5 secondes environ, l'affichage de la télécommande revient à l'écran de veille.)

À chaque pression sur le bouton, l'heure change comme suit :

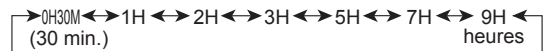

Pour répéter la minuterie, appuyez sur le bouton « SLEEP » (mise en veille) lorsque l'indicateur SLEEP n'est pas affiché sur l'affichage de la télécommande.

Pour annuler

- Appuyez sur le bouton « CANCEL » (annuler) pour sélectionner la fonction minuterie.
- Il est aussi possible d'annuler la minuterie en modifiant les autres fonctions minuterie à l'aide des boutons « ON » (marche), « OFF » (arrêt).

Pour vous aider à vous endormir confortablement et empêcher un chauffage ou un refroidissement excessif pendant votre sommeil, la minuterie de mise en veille contrôle le réglage de température automatiquement selon la durée configurée indiquée comme suit. Le climatiseur s'éteint complètement une fois la durée configurée écoulée.

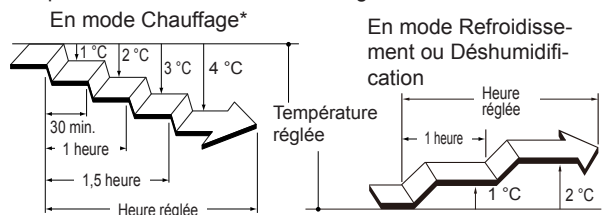

RÉGLAGE DU FLUX D'AIR

Les instructions relatives au chauffage (*) s'appliquent uniquement au Modèle à Chauffage et Refroidissement (Inversion de cycle).

Mettez le climatiseur en marche avant de procéder aux étapes suivantes.

Réglage de la direction verticale du flux d'air

● Pour régler le mode de fonctionnement

Appuyez sur le bouton « SET (Vertical airflow) » [réglage (flux d'air vertical)] pour ajuster la direction du flux d'air vertical.

À chaque pression sur la touche, la direction de l'air change comme suit (**Émission d'un double bip sonore pour notifier du réglage) :

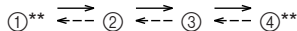

L'affichage de la télécommande ne change pas.

Réglage de la direction du flux d'air recommandée :

①, ②, ③, ④ : En mode Refroidissement/Chauffage/Déshumidification/Ventilation

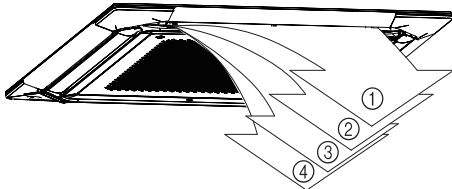

● La direction verticale du flux d'air se règle automatiquement comme indiqué, en fonction du mode de fonctionnement.

En mode Refroidissement/Déshumidification/Ventilation : Flux horizontal ②

En mode Chauffage* : Flux descendant ④ (type 30, 36), ③ (type 45, 54)

● En mode Auto, le flux d'air est horizontal pendant la première minute de fonctionnement ② ; la direction de l'air ne peut pas être ajustée pendant cette période.

Même si la direction du flux est configurée, la position peut être différente au début du mode Chauffage*, pendant le dégivrage, ou lorsque Auto est sélectionné.

Réglage de la direction horizontale du flux d'air

Cette fonction ne peut pas être utilisée.

Mode Oscillation

Mettez le climatiseur en marche avant de procéder aux étapes suivantes.

Pour utiliser le mode Oscillation

Appuyez sur le bouton « SWING » (oscillation).

L'indicateur SWING (oscillation) apparaîtra sur l'affichage de la télécommande.

Dans ce mode, les volets de direction du flux d'air oscillent automatiquement pour diriger le flux d'air vers le haut et le bas.

Pour arrêter le mode Oscillation

Appuyez de nouveau sur le bouton SWING (oscillation).

L'indicateur SWING (oscillation) s'éteint.

La direction du flux d'air est à nouveau celle précédant la sélection du mode d'oscillation.

Informations sur le mode Oscillation

Le type de mode de fonctionnement	Plage d'oscillation
Refroidissement/chauffage/déshumidification/ventilateur	① à ④

Le mode Oscillation peut s'arrêter temporairement lorsque le ventilateur du climatiseur ne fonctionne pas ou fonctionne très lentement

i REMARQUES

- Un réglage manuel des volets de direction de l'air haut/bas risque d'entraîner leur mauvais fonctionnement. Le cas échéant, éteignez l'appareil et remettez-le en marche. Les volets devraient de nouveau fonctionner correctement.
- Lorsque l'appareil est utilisé dans une pièce où se trouvent des enfants, des personnes âgées ou malades, les réglages de la direction de l'air et de la température ambiante doivent faire l'objet d'une attention particulière.
- La position de la grille de transfert qui est réglée pour la fonction de maintien VT (vertical) individuel, ne peut pas être modifiée.
Lorsque toutes les grilles de transfert sont réglées pour la fonction de maintien VT (vertical) individuel, vous ne pouvez pas modifier la position avec ce mode.

FONCTIONNEMENT EN MODE ÉCONOMIQUE

Les instructions relatives au chauffage (*) s'appliquent uniquement au Modèle à Chauffage et Refroidissement (Inversion de cycle).

Mettez le climatiseur en marche avant de procéder aux étapes suivantes.

Pour utiliser le fonctionnement Économique

Appuyez sur le bouton « ECO-NOMY » (économie).
Le témoin indicateur Économie s'allumera.

Le fonctionnement en mode économique est activé.

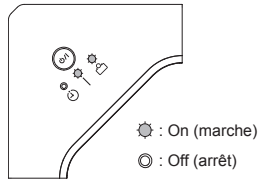

Pour arrêter le fonctionnement en mode Économique

Appuyez de nouveau sur le bouton « ECONOMY » (économie).
Le témoin indicateur Économie s'éteindra.
Le fonctionnement en mode normal démarre.

REMARQUES

Informations sur le fonctionnement en mode Économique

- Pendant la période de contrôle en mode Auto, le mode Économique ne démarre pas, même si celui-ci est sélectionné en appuyant sur le bouton ECONOMY (économie). Le mode Économique démarrera automatiquement une fois la période de contrôle terminée.
- En mode Économique, la température de la pièce est légèrement supérieure à la température réglée en mode Refroidissement, et inférieure à la température réglée en mode Chauffage*. Par conséquent, le mode Économique est en mesure d'économiser davantage d'énergie que les autres modes de fonctionnement normaux.

MODE CHAUFFAGE 10 °C

Les instructions relatives au chauffage (*) s'appliquent uniquement au Modèle à Chauffage et Refroidissement (Inversion de cycle).

REMARQUES : En contrôle de groupe, où au moins 2 unités ou télécommandes se trouvent dans un système, ce fonctionnement ne peut pas être utilisé.

Utilisation du mode Chauffage 10 °C*

Appuyez sur le bouton « 10°C HEAT » (chauffage 10 °C).

Le témoin indicateur de fonctionnement s'éteindra et le Indicateur d'économie s'allumera.



En mode Chauffage 10 °C, seul le fonctionnement suivant est possible.

- SET

Pour arrêter le mode Chauffage 10 °C*

Appuyez sur le bouton Marche/Arrêt.

Puis le fonctionnement s'arrête et le Indicateur d'économie s'éteindra.

REMARQUES

Informations sur le mode Chauffage 10 °C*

- Le mode Chauffage ne fonctionne pas si la température ambiante est suffisamment élevée.
- Il est possible de maintenir la température de la pièce à 10°C en appuyant sur le bouton « 10°C HEAT » (chauffage 10 °C) afin d'éviter qu'elle ne baisse trop.
- Dans le cas d'un climatiseur multi-type, si vous utilisez une autre unité intérieure pour le chauffage, la température de la pièce où le fonctionnement Chauffage 10 °C est appliqué, augmente. Lorsque vous utilisez le fonctionnement Chauffage 10 °C, nous vous recommandons d'appliquer le fonctionnement correspondant à toutes les unités intérieures.
- Vous ne pouvez pas utiliser ce fonctionnement avec la télécommande filaire.

COMMANDE DU VENTILATEUR POUR ÉCONOMISER DE L'ÉNERGIE

Pour utiliser la Commande du Ventilateur pour Économiser de l'énergie

- 1 Appuyez sur le bouton Marche/Arrêt jusqu'à ce que seule l'horloge soit affichée.
- 2 Appuyez sur le bouton « FAN » (ventilateur) pendant au moins 5 secondes jusqu'à ce que l'état de la commande du ventilateur « FC » actuel s'affiche.
- 3 Appuyer sur les boutons « TEMP. (^ v) » (temp.) pour commuter entre marche ou arrêt.
- 4 Appuyez sur le bouton Marche/Arrêt pour envoyer le réglage à l'unité intérieure. Une fois l'état envoyé, l'affichage retourne automatiquement à l'écran d'origine.

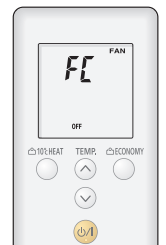

- Si vous n'appuyez sur aucune touche dans les 30 secondes qui suivent l'affichage de l'état « FC », le système revient à l'affichage de l'horloge initial. Dans ce cas, recommencez à partir de l'étape 1.

AUTRES RÉGLAGES ET UTILISATION

Code personnalisé de télécommande

Lorsque plusieurs climatiseurs sont installés dans une pièce et que la télécommande actionne un autre climatiseur que celui que vous souhaitez régler, changez le code personnalisé de la télécommande de manière à ne faire fonctionner que le climatiseur que vous souhaitez régler (4 sélections possibles). Lorsque plusieurs climatiseurs sont installés dans une pièce, contactez votre revendeur pour définir les codes personnalisés de chaque climatiseur.

Sélection du code personnalisé de la télécommande

Procédez comme suit pour sélectionner le code personnalisé de la télécommande. (Le climatiseur ne peut pas recevoir de signal s'il n'a pas été réglé pour le code personnalisé correspondant.)

- 1 Appuyez sur le bouton Marche/Arrêt jusqu'à ce que l'horloge s'affiche sur l'écran de la télécommande.
- 2 Appuyez sur le bouton « MODE » (mode) pendant au moins 5 secondes pour afficher le code personnalisé actuel (réglé initialement sur A).
- 3 Appuyez sur les boutons « TEMP. (^ v) » (temp.) pour changer le code personnalisé entre A↔B↔C↔D. Faites correspondre le code sur l'écran au code personnalisé du climatiseur.
- 4 Appuyez de nouveau sur le bouton « MODE » (mode) pour revenir à l'affichage de l'horloge. Le code personnalisé a changé.



- Si vous n'appuyez sur aucune touche dans les 30 secondes qui suivent l'affichage du code personnalisé, le système revient à l'affichage de l'horloge initial. Dans ce cas, recommencez à partir de l'étape 1.
- Le code personnalisé du climatiseur est réglé sur « A » avant expédition. Contactez votre revendeur pour changer le code personnalisé.
- Si vous ignorez la procédure de réglage du code personnalisé du climatiseur, essayez chacun des codes personnalisés (A→B→C→D) jusqu'à ce que vous trouviez celui permettant de faire fonctionner le climatiseur.

Fonctionnement Manuel automatique

Si vous avez perdu la télécommande ou qu'elle ne fonctionne pas correctement, servez-vous de la fonction Manuel automatique.

Comment utiliser les commandes de l'unité principale

Appuyez sur le bouton Manuel-automatique entre 3 et 10 secondes sur le panneau des commandes de l'unité principale. (Voir page 2)

Pour arrêter le fonctionnement, appuyez pendant 3 secondes sur le bouton Manuel-Automatique.

- Lorsque le climatiseur est utilisé avec les commandes sur l'unité principale, il fonctionnera dans le même mode que le mode Auto) sélectionné sur la télécommande (voir la page 4).
- La vitesse du ventilateur sélectionnée sera AUTO et le réglage de température sera standard. (24 °C)

NETTOYAGE ET ENTRETIEN

Réinitialisation du filtre

- Cette fonction peut être utilisée si elle est correctement configurée pendant l'installation. Veuillez consulter un technicien agréé lors de l'utilisation de cette fonction.
- Le témoin indicateur de fonctionnement s'allume lorsqu'il est temps de nettoyer les filtres à air.

Après la mise sous tension, appuyez sur le bouton Manuel-Automatique pendant 2 secondes ou moins sur l'unité intérieure.

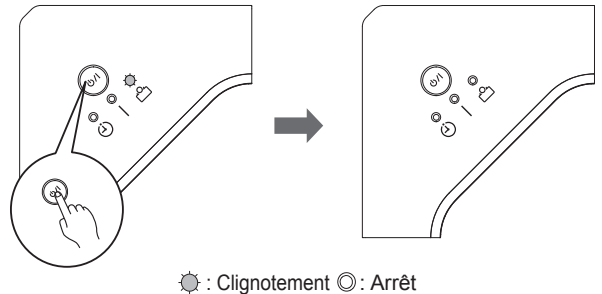

DÉPANNAGE

Les instructions relatives au chauffage (*) s'appliquent uniquement au Modèle à Chauffage et Refroidissement (Inversion de cycle).

AVERTISSEMENT

- En cas de défaillance (odeur de brûlé, etc.), mettez immédiatement l'appareil hors tension, coupez l'alimentation électrique via le disjoncteur et contactez un centre de réparation agréé.
Le simple fait d'éteindre l'interrupteur ne coupe pas entièrement l'appareil de la source d'alimentation. Veuillez à toujours éteindre le disjoncteur pour être sûr de couper totalement le courant.

Avant de faire appel à un technicien de service, effectuez les vérifications suivantes :

FONCTION NORMALE

Ne fonctionne pas immédiatement

- En cas d'arrêt et de redémarrage immédiat de l'unité intérieure, le compresseur ne fonctionne pas pendant 3 minutes environ afin d'éviter que les fusibles ne sautent.
- Chaque fois que le disjoncteur est éteint puis rallumé, le circuit de protection fonctionne pendant 3 minutes environ, empêchant l'appareil de fonctionner pendant ce laps de temps.

Un bruit se fait entendre

- En marche et immédiatement après l'arrêt de l'appareil, vous entendez de l'eau circuler dans la tuyauterie du climatiseur. Du bruit peut également être particulièrement perceptible pendant 2 à 3 minutes après la mise en marche (bruit de circulation du réfrigérant).
- En marche, un léger bruit aigu peut être perceptible. Il est dû à une infime dilatation et contraction du couvercle avant sous l'effet des variations de température.

- * ● En mode Chauffage, un sifflement est parfois audible. Il est produit par le Dégivrage automatique.
<<Voir le manuel d'utilisation de l'unité intérieure.>>

Odeurs

- L'unité intérieure peut dégager une odeur. Cette odeur provient des odeurs de la pièce (mobilier, tabac, etc.) qui ont été aspirées par le climatiseur.

Émission de brume ou de vapeur

- En mode Refroidissement ou Déshumidification, une fine brume provenant de l'unité intérieure peut être visible. Elle provient du refroidissement soudain de l'air ambiant par l'air émis par le climatiseur, produisant condensation et brume.

- * ● En mode Chauffage, le ventilateur de l'unité intérieure peut s'arrêter et l'unité peut dégager de la vapeur visible. Elle provient du Dégivrage automatique.
<<Voir le manuel d'utilisation de l'unité intérieure.>>

Le flux d'air est faible ou s'arrête

- Le ventilateur de l'unité intérieure peut démarrer plus tard que le ventilateur de l'unité extérieure, ou il peut s'arrêter lorsque ventilateur de l'unité extérieure ne fonctionne pas. Cela est dû au mode Commande du ventilateur pour des économies d'énergie.
- Pour désactiver ce fonctionnement, consultez la page 7. (Ce fonctionnement ne peut pas être désactivé en mode Ventilateur AUTO.)

- * ● Lors de la mise en marche du mode Chauffage, la vitesse du ventilateur est temporairement très faible. Les composants internes ont ainsi le temps de chauffer.

- * ● En mode Chauffage, si la température de la pièce s'élève au-dessus du réglage du thermostat, l'unité extérieure s'arrête et la vitesse du ventilateur de l'unité intérieure est très faible. Pour réchauffer encore la pièce, réglez le thermostat sur une valeur supérieure.

- * ● En mode Chauffage, l'appareil cesse temporairement de fonctionner (maximum 15 minutes) pendant le fonctionnement Dégivrage automatique. En mode Dégivrage automatique, le voyant indicateur de fonctionnement clignote.

- Le ventilateur peut fonctionner à très faible vitesse en mode Déshumidification ou lorsque l'appareil contrôle la température de la pièce.

- En mode Silencieux, le ventilateur fonctionne très lentement.

- En mode de contrôle Auto, le ventilateur fonctionne très lentement.

Le mode Arrêt automatique ne fonctionne pas même s'il n'y a personne dans la pièce

- Le capteur peut incorrectement détecter des personnes même s'il n'y a personne dans la pièce.

La direction du flux ne change pas conformément au réglage ou ne change pas du tout

- * ● Même si la direction du flux est configurée, la position peut être temporairement différente au début du mode Chauffage*, pendant le dégivrage, ou lorsque Auto est sélectionné.

- Le maintien VT individuel peut être réglé.
<<Voir le manuel d'utilisation de la Télécommande filaire.>>

L'unité extérieure produit de l'eau

- * ● En mode Chauffage, il arrive que de l'eau s'écoule de l'unité extérieure pendant le Dégivrage automatique.
<<Voir le manuel d'utilisation de l'unité intérieure.>>

L'humidité ne baisse pas

- En mode Déshumidification.
 - Dans certaines conditions de la pièce, l'humidité ne baisse pas.
 - Afin de faire baisser l'humidité, paramétrez une température ambiante inférieure.

VÉRIFIER À NOUVEAU

Ne fonctionne pas du tout

- Le disjoncteur a-t-il été coupé ?
- Y a-t-il eu une coupure de courant ?
- Un fusible a-t-il grillé ? Le disjoncteur a-t-il été coupé ?
- La minuterie fonctionne-t-elle ?

Mauvais fonctionnement du refroidissement (ou du chauffage*)

- Le filtre à air est-il sale ?
- La grille d'admission ou l'orifice de sortie du climatiseur est-il obstrué ?
- Avez-vous réglé correctement les paramètres de température de la pièce (thermostat) ?
- Y a-t-il une fenêtre ou une porte ouverte ?
- En mode Refroidissement, est-ce que le soleil entre par une fenêtre ? (Fermez les rideaux.)
- En mode Refroidissement, y a-t-il un appareil de chauffage et des ordinateurs dans la pièce, ou est-ce que plusieurs personnes se trouvent dans la pièce ?
- L'appareil est-il réglé pour le mode Silencieux ?
- Le climatiseur est-il en fonctionnement Économie ?
- L'unité est-elle contrôlée par le mode Réponse à la demande ? (S'applique uniquement lorsque ce fonctionnement est disponible.)

Si le problème persiste après ces vérifications, ou si vous remarquez une odeur de brûlé, cessez immédiatement l'utilisation, coupez l'alimentation et contactez un centre de réparation agréé.