

AIR CONDITIONER  
**Compact Cassette Type**

**OPERATING MANUAL**  
**BEDIENUNGSANLEITUNG**  
**MODE D'EMPLOI**  
**MANUAL DE FUNCIONAMIENTO**  
**MANUALE DI ISTRUZIONI**  
**ΕΓΧΕΙΡΙΔΙΟ ΛΕΙΤΟΥΡΓΙΑΣ**  
**MANUAL DE FUNCIONAMENTO**  
**РУКОВОДСТВО ПО ЭКСПЛУАТАЦИИ**  
**KULLANIM KILAVUZU**  
使用説明書

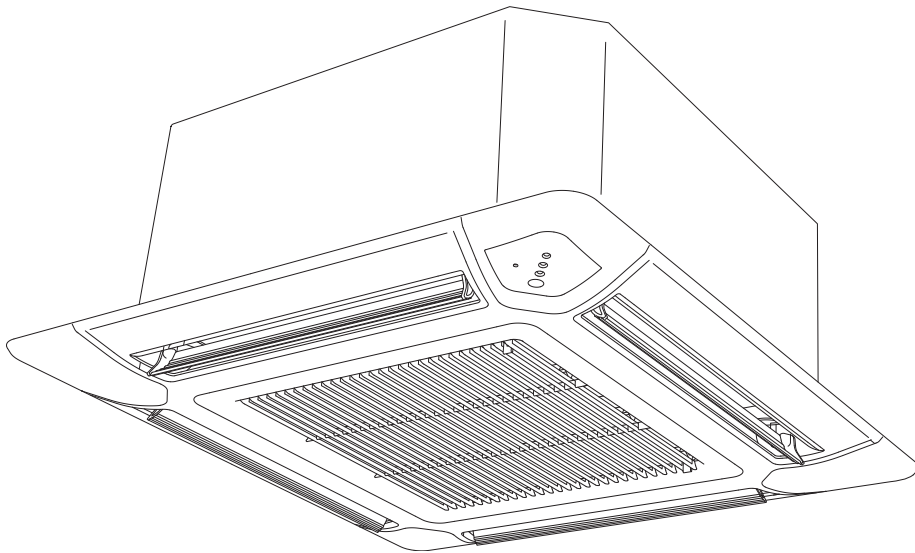

**KEEP THIS MANUAL FOR FUTURE REFERENCE**  
**BEWAHREN SIE DIESES HANDBUCH ZUM SPÄTEREN NACHSCHLAGEN AUF**  
**CONSERVEZ CE MANUEL POUR RÉFÉRENCE ULTÉRIEURE**  
**CONSERVE ESTE MANUAL PARA FUTURA REFERENCIA**  
**CONSERVARE IL PRESENTE MANUALE PER FUTURE CONSULTAZIONI**  
**ΦΥΛΑΞΤΕ ΤΟ ΕΓΧΕΙΡΙΔΙΟ ΓΙΑ ΜΕΛΛΟΝΤΙΚΗ ΑΝΑΦΟΡΑ**  
**GUARDE ESTE MANUAL PARA REFERÊNCIA FUTURA**  
**ХРАНИТЕ РУКОВОДСТВО ДЛЯ СПРАВОК В БУДУЩЕМ**  
**BU KILAVUZU İLERİDE BAŞVURMAK ÜZERE SAKLAYIN**  
請保存本說明書以供日後參考

[Original instructions]



PART No. 9374379712-02

English

Deutsch

Français

Español

Italiano

Ελληνικά

Português

Русский

Türkçe



中國語

## CONTENUS

PRÉCAUTIONS DE SÉCURITÉ .....	2	RÉGLAGE DE LA DIRECTION DU FLUX D'AIR .....	11
FONCTIONNALITÉS ET FONCTIONS .....	3	FONCTIONNEMENT OSCILLANT .....	11
NOMENCLATURE DES COMPOSANTS .....	4	FONCTIONNEMENT EN MODE ÉCONOMIQUE .....	12
PRÉPARATION .....	6	MODE 10 °C HEAT (CHAUFFAGE 10 °C) .....	12
OPERATION (Fonctionnement) .....	7	SÉLECTION DU CODE PERSONNALISÉ DE LA	
FONCTIONNEMENT PAR MINUTERIE .....	9	TÉLÉCOMMANDE .....	13
FONCTIONNEMENT PAR MINUTERIE DE MISE		NETTOYAGE ET ENTRETIEN .....	14
EN VEILLE .....	10	DÉPANNAGE .....	15
FONCTIONNEMENT MANUEL AUTOMATIQUE .....	10	CONSEILS DE FONCTIONNEMENT .....	17

## PRÉCAUTIONS DE SÉCURITÉ

- Pour prévenir tout risque de blessure personnelle ou de dégâts matériels, lisez attentivement cette section avant d'utiliser ce produit et conformez-vous aux précautions de sécurité suivantes.
- Tout fonctionnement incorrect consécutif au non-respect des instructions peut provoquer des dommages, dont la gravité est classifiée comme suit :

	<b>AVERTISSEMENT</b>	<b>Ce symbole signale toute procédure qui, si elle est exécutée de manière incorrecte, peut provoquer de graves blessures, voire la mort de l'utilisateur ou du technicien de maintenance.</b>
	<b>ATTENTION</b>	<b>Ce marquage indique des procédures qui, si elles ne sont pas effectuées correctement, peuvent entraîner des blessures corporelles ou des dommages matériels.</b>

 <b>AVERTISSEMENT</b>	
<ul style="list-style-type: none"> <li>● Ce produit ne contient aucune pièce dont l'entretien est à charge de l'utilisateur. Demandez-toujours technicien de service agréé pour les réparations, l'installation et le déplacement de ce produit. Une installation ou manipulation incorrecte risque de provoquer une fuite, un choc électrique ou un incendie.</li> <li>● En cas de dysfonctionnement (odeur de brûlé), arrêtez immédiatement le climatiseur, mettez le disjoncteur hors tension pour couper l'alimentation ou débranchez la prise. Faites ensuite appel à un technicien de service agréé.</li> <li>● Veillez à ne pas endommager le câble d'alimentation. S'il est endommagé, il doit être remplacé par un technicien de service agréé.</li> <li>● En cas de fuite du fluide frigorigène, éloignez-le de toute source de flammes ou de produits inflammables et contactez un technicien de service agréé.</li> <li>● En cas d'orage ou d'un quelconque signe annonçant la foudre, mettez le climatiseur hors tension à l'aide de la télécommande, et évitez de toucher le produit ou la source d'alimentation pour prévenir tous risques électriques.</li> </ul>	<ul style="list-style-type: none"> <li>● Cet appareil ne doit pas être utilisé par des personnes (y compris des enfants) dont les capacités physiques, sensorielles ou mentales sont réduites, ou sans expérience et connaissances spécifiques, sauf sous la surveillance ou les instructions d'utilisation de l'appareil d'une personne responsable de leur sécurité. Les enfants doivent être surveillés afin d'éviter qu'ils ne jouent avec l'appareil.</li> <li>● Ne mettez pas ce produit hors ou sous tension en branchant ou débranchant la prise ni en coupant ou allumant le disjoncteur.</li> <li>● N'utilisez pas de gaz inflammables à proximité de ce produit.</li> <li>● Ne vous exposez pas directement au flux d'air froid pendant trop longtemps.</li> <li>● N'insérez pas les doigts ni d'autres objets dans l'orifice de sortie, le panneau ouvrant ou la grille d'admission.</li> <li>● Ne faites pas fonctionner le climatiseur avec les mains mouillées.</li> </ul>

 <b>ATTENTION</b>	
<ul style="list-style-type: none"> <li>● Ventilez de temps à autre pendant l'utilisation.</li> <li>● Utilisez toujours ce produit avec les filtres à air installés.</li> <li>● Vérifiez qu'aucun équipement électronique ne se trouve à moins de 1 m (40 po) des unités intérieure ou extérieure.</li> <li>● Débranchez toutes les sources d'alimentation lorsque le produit est inutilisé pendant une longue période.</li> <li>● Après une longue période d'utilisation, assurez-vous de vérifier le support de l'unité intérieure, afin d'éviter la chute du produit.</li> <li>● La direction du flux d'air et la température ambiante doivent être choisis avec précaution lorsque vous utilisez le climatiseur dans une pièce où se trouvent des enfants, des personnes âgées ou malades.</li> <li>● N'orientez pas le flux d'air vers des feux ouverts ou des appareils de chauffage.</li> <li>● N'obstruez et ne couvrez ni la grille d'admission ni l'orifice de sortie.</li> <li>● N'exercez pas de forte pression sur les ailettes du radiateur.</li> <li>● Ne grimpez pas sur le climatiseur, ne placez pas d'objets dessus et n'y suspendez pas d'objets.</li> </ul>	<ul style="list-style-type: none"> <li>● Ne placez aucun autre appareil électrique ou domestique en dessous de ce produit. Des écoulements de condensation peuvent les rendre humides et causer des dommages ou des dysfonctionnements de vos appareils.</li> <li>● N'exposez pas ce produit directement à l'eau.</li> <li>● N'utilisez pas l'appareil pour conserver des aliments, des plantes, des animaux, des outils de précision, des œuvres d'art ni d'autres objets. Cela pourrait détériorer la qualité de ces éléments.</li> <li>● N'exposez pas d'animaux ni de plantes au flux d'air direct.</li> <li>● Ne buvez pas l'eau de vidange du climatiseur.</li> <li>● Ne tirez pas sur le câble d'alimentation.</li> <li>● Ne touchez pas aux ailettes en aluminium de l'échangeur thermique intégré à ce produit afin d'éviter toute blessure lors de l'entretien de l'appareil.</li> </ul>

# FUNCTIONNALITÉS ET FONCTIONS

## ■ Fonction d'économie d'énergie et de confort

### INVERSEUR

Initialement, l'appareil consomme beaucoup d'énergie pour atteindre rapidement la température souhaitée dans la pièce. Ensuite, l'appareil commute automatiquement sur un réglage à faible consommation électrique pour un fonctionnement économique et confortable.

### FONCTIONNEMENT EN MODE ÉCONOMIQUE

Lorsque le mode de fonctionnement ÉCONOMIQUE est utilisé, la température de la pièce est légèrement supérieure à la température réglée en mode de refroidissement, et inférieure à la température réglée en mode de chauffage. Par conséquent, le mode ÉCONOMIQUE est en mesure d'économiser davantage d'énergie qu'un autre mode normal.

### FONCTIONNEMENT OSCILLANT

Les volets de direction du flux d'air oscillent automatiquement de haut en bas, de façon à ce que l'air soit envoyé dans les coins et recoins de votre pièce.

### FONCTIONNEMENT SUPER QUIET (SUPER SILENCIEUX)

Lorsque le bouton FAN (VENTILATION) est utilisée pour sélectionner QUIET (SILENCIEUX), l'appareil devient super-silencieux ; le passage de l'air est réduit pour fournir un fonctionnement plus silencieux.

### CHANGEMENT AUTOMATIQUE

Le mode de fonctionnement (refroidissement, déshumidification, chauffage) commute automatiquement afin de maintenir la température réglée, et celle-ci est maintenue constante à tout moment.

### 10°C HEAT OPERATION (Chauffage 10 °C)

Il est possible de maintenir la température ambiante à 10 °C de manière à éviter une chute de température trop importante.

## ■ Fonction pratique

### MINUTERIE À PROGRAMMATION

La minuterie à programmation vous permet de regrouper en une seule séquence les fonctionnements par minuterie Marche et minuterie Arrêt. Cette séquence peut concerner un passage de la minuterie Arrêt à la minuterie Marche, ou de la minuterie Marche à la minuterie Arrêt, sur une période de 24 heures.

### MINUTERIE DE MISE EN VEILLE

#### ● MODÈLE À REFOUDDISSEMENT

Lorsque le bouton SLEEP timer (minuterie de MISE EN VEILLE) est défini en mode de refroidissement ou mode de déshumidification, le réglage du thermostat augmente progressivement pendant la période de fonctionnement. Une fois le temps défini atteint, l'appareil s'éteint automatiquement.

#### ● MODÈLE À CHAUFFAGE ET REFOUDDISSEMENT (INVERSION DE CYCLE)

Lorsque le bouton SLEEP timer (minuterie de MISE EN VEILLE) est défini en mode chauffage, le réglage du thermostat du climatiseur diminue progressivement pendant la période de fonctionnement. En mode refroidissement ou déshumidification, le réglage du thermostat augmente progressivement pendant la période de fonctionnement. Une fois le temps défini atteint, l'appareil s'éteint automatiquement.

## ■ Fonction nettoyage

### GRILLE D'ADMISSION AMOVIBLE

La grille d'admission de l'unité intérieure peut être retirée pour faciliter le nettoyage et l'entretien.

## ■ Télécommande

### TÉLÉCOMMANDE SANS FIL

La télécommande sans fil permet de commander facilement le fonctionnement du climatiseur.

### TÉLÉCOMMANDE FILAIRE (EN OPTION)

Vous pouvez utiliser la télécommande filaire en option. Lorsque vous utilisez une télécommande, les points suivants sont différents de l'utilisation d'une télécommande sans fil.

[fonctions supplémentaires pour les télécommandes filaires]

- Minuterie hebdomadaire
- Minuterie de rétablissement de la température

Et vous pouvez utiliser simultanément une télécommande filaire et une télécommande sans fil. (Mais les fonctions sont limitées.)

Lorsque vous utilisez les fonctions limitées sur la télécommande, un bip est émis ; les témoins OPERATION, TIMER et le 3e témoin de l'appareil intérieur clignotent.

[fonctions limitée aux télécommandes sans fil]

- Minuterie de MISE EN VEILLE
- TIMER (MINUTERIE)
- Mode 10 °C HEAT (CHAUFFAGE 10 °C)

# NOMENCLATURE DES COMPOSANTS

## Appareil intérieur

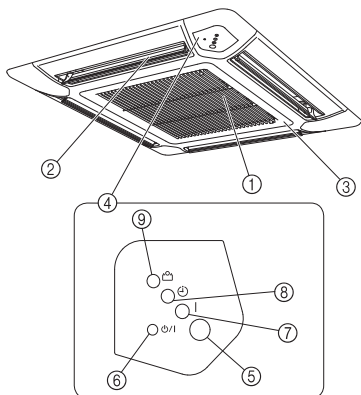

① **Filtre à air (dans la grille d'admission)**

② **Volets de direction du flux d'air**

③ **Grille d'admission d'air**

④ **Panneau de commande**

⑤ **Récepteur du signal de télécommande**

⑥ **Touche MANUAL AUTO**

- Si vous maintenez le bouton MANUAL AUTO (MANUEL-AUTOMATIQUE) enfoncé pendant plus de 10 secondes, le système de refroidissement forcé se déclenche.
- Le système de refroidissement forcé est utilisé au moment de l'installation. Utilisation réservée à un technicien agréé.
- Si le système de refroidissement forcé se déclenche par hasard, appuyez sur la touche START/STOP (Marche/Arrêt) pour l'arrêter.
- Appuyez sur la touche en regard de Filter Reset (RÉINITIALISATION FILTRE).

⑦ **Indicateur FONCTIONNEMENT (vert)**

⑧ **Indicateur MINUTERIE (orange)**

Le voyant indicateur TIMER (MINUTERIE) s'allume quand la minuterie est réglée à partir de la télécommande sans fil.

⑨ **Voyant indicateur ECONOMY (vert)**

Le voyant indicateur ECONOMY (ÉCONOMIE) dans les modes suivants :

- Mode ECONOMY (ÉCONOMIE)
- Mode 10 °C HEAT (CHAUFFAGE 10 °C) (contrôlé par la télécommande sans fil)

# NOMENCLATURE DES COMPOSANTS

## Télécommande

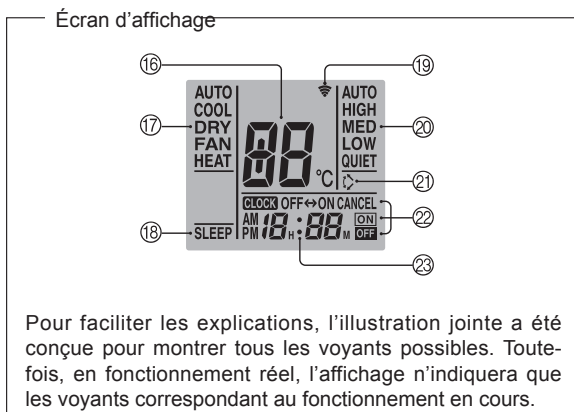
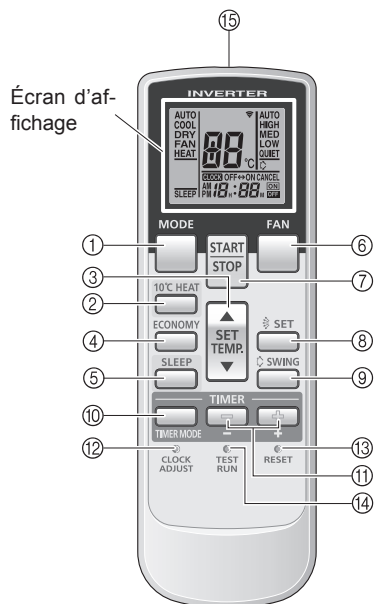

- ① **Bouton MODE**
- ② **Bouton 10°C HEAT (CHAUFFAGE 10 °C)**
- ③ **Bouton SET TEMP (RÉGLAGE TEMP.) (▲ / ▼)**
- ④ **Bouton ECONOMY (ÉCONOMIE)**
- ⑤ **Bouton SLEEP (VEILLE)**
- ⑥ **Bouton FAN (VENTILATEUR)**
- ⑦ **Bouton START/STOP (marche/arrêt)**
- ⑧ **Bouton SET (réglage)**
- ⑨ **Bouton SWING (Oscillation)**
- ⑩ **Bouton TIMER MODE (MODE MINUTERIE)**
- ⑪ **Bouton TIMER SET (RÉGLAGE DE LA MINUTERIE) (+ / -)**
- ⑫ **Bouton CLOCK ADJUST (RÉGLAGE HORLOGE)**
- ⑬ **Bouton RESET (RÉINITIALISATION)**
- ⑭ **Bouton TEST RUN (ESSAI DE FONCTIONNEMENT)**

- Ce bouton est utilisé lors de l'installation du climatiseur et ne sera pas utilisé en temps normal car le thermostat du climatiseur pourrait alors fonctionner de façon incorrecte.
- Si cette touche est actionnée en fonctionnement normal, l'appareil passera en mode de test ; le voyant indicateur OPERATION (FONCTIONNEMENT) de l'unité intérieure et le voyant indicateur TIMER (MINUTERIE) commenceront alors à clignoter de façon simultanée.
- Pour arrêter le mode de test, appuyez sur la touche START/STOP (Marche/Arrêt) pour arrêter le climatiseur.

- ⑮ **Émetteur de signaux**
- ⑯ **Indicateur Temperature SET (Réglage de la température)**
- ⑰ **Indicateur du mode de fonctionnement**
- ⑱ **Indicateur SLEEP (Veille)**
- ⑲ **Indicateur de transmission**
- ⑳ **Indicateur de la vitesse du ventilateur**
- ㉑ **Indicateur SWING (OSCILLATION)**
- ㉒ **Indicateur du mode de minuterie**
- ㉓ **Indicateur de l'horloge**

Certaines unités intérieures peuvent ne pas être équipées des fonctions correspondant à tous les boutons sur cette télécommande. L'appareil intérieur émet un bip et les témoins OPERATION, TIMER et ECONOMY clignotent si vous appuyez sur un bouton de la télécommande et que la fonction n'est pas disponible.

# PRÉPARATION

## Mise en place des piles (R03/LR03 × 2)

### 1 Appuyez sur le couvercle du compartiment des piles au dos et faites-le coulisser pour l'ouvrir.

Faites-le coulisser dans le sens de la flèche tout en appuyant sur le symbole .

### 2 Insérez les piles.

Veillez à respecter les polarités des piles (+/-).

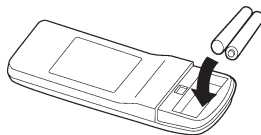

### 3 Fermez le couvercle du compartiment des piles.

## Réglage de l'Heure

### 1 Appuyez sur le bouton CLOCK ADJUST (RÉGLAGE HORLOGE).

Utilisez la pointe d'un stylo ou un autre petit objet pour appuyer sur la touche.

### 2 Utilisez les boutons TIMER SET (Réglage de la minuterie) (+/-) pour régler l'heure de l'horloge.

Bouton (+) : permet d'avancer l'heure.

Bouton (-) : permet de reculer l'heure.

(À chaque pression sur les touches, l'heure avance/recule par incréments de 1 minute. Pour changer l'heure rapidement par incréments de 10 minutes, maintenez les touches enfoncées.)

### 3 Appuyez de nouveau sur le bouton CLOCK ADJUST (RÉGLAGE HORLOGE).

Le réglage de l'heure est ainsi terminé et l'horloge démarre.

## Utilisation de la télécommande

- La télécommande doit être pointée vers le récepteur pour fonctionner correctement.
- Portée : 7 mètres environ.
- Lorsqu'un signal est correctement reçu par le climatiseur, un bip est émis.
- Si aucun bip n'est émis, appuyez de nouveau sur la touche de la télécommande.

## Support de Télécommande

-  **Fixez le support.**
-  **Réglage de la télécommande**
-  **Retrait de la télécommande (pour la porter).**

## ⚠ AVERTISSEMENT

- Veillez à ce que les nourrissons et les jeunes enfants n'avalent pas les piles accidentellement.

## ⚠ ATTENTION

- Pour éviter tout dysfonctionnement ou endommagement de la télécommande :
  - Placez la télécommande dans un endroit où elle ne sera pas exposée à la lumière directe du soleil ou à une chaleur excessive.
  - Retirez les piles lorsque le produit est inutilisé pendant une longue période.
  - Les piles vides doivent être retirées immédiatement et éliminées conformément aux lois et réglementations locales de votre région.
- En cas de contact d'une pile qui fuit avec la peau, les yeux ou la bouche, rincez immédiatement et abondamment à l'eau claire et consultez votre médecin.
- Des obstacles tels qu'un rideau ou un mur entre la télécommande et l'unité intérieure peuvent affecter la bonne transmission du signal.
- Ne faites pas subir de chocs importants à la télécommande.
- Ne renversez pas d'eau sur la télécommande.
- Ne tentez pas de recharger des piles sèches.
- N'utilisez pas de piles sèches ayant été rechargées.

Utilisez un type de piles spécifique uniquement.

Ne mélangez pas différents types de piles ou des piles neuves et usagées. Les piles peuvent durer environ 1 an pour un usage standard. Si l'autonomie de la télécommande diminue sensiblement, remplacez les piles et appuyez sur la touche « RESET » avec la pointe d'un stylo à bille ou autre petit objet.

# OPERATION (Fonctionnement)

## Sélection du mode de fonctionnement

**1 Appuyez sur le bouton START/STOP (Marche/arrêt).**  
Le voyant indicateur OPERATION (Fonctionnement) de l'unité intérieure s'allume.  
Le climatiseur se met en marche.

**2 Appuyez sur le bouton MODE pour sélectionner le mode voulu.**  
À chaque pression de la touche, le mode change dans l'ordre suivant :

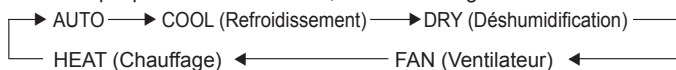

Environ 3 secondes plus tard, l'affichage complet réapparaît.

## Réglage de la température de la pièce

**Appuyez sur le bouton SET TEMP. (réglage de la température).**

Bouton ▲ : appuyez pour augmenter le réglage du thermostat.

Bouton ▼ : appuyez pour abaisser le réglage du thermostat.

● Plage de réglage du thermostat :

AUTO ..... 18-30 °C

Refroidissement/Déshumidification.... 18-30 °C

Chauffage ..... 16-30 °C

Le thermostat ne peut pas être utilisé pour régler la température ambiante en mode FAN (VENTILATEUR) (la température n'apparaît pas sur l'écran de la télécommande).

Environ 3 secondes plus tard, l'affichage complet réapparaît.

Le réglage du thermostat est une valeur standard et peut être légèrement différent de la température réelle de la pièce.

## Réglage de la vitesse du ventilateur

**Appuyez sur le bouton FAN (VENTILATEUR).**

À chaque pression de la touche, la vitesse du ventilateur change dans l'ordre suivant :



Environ 3 secondes plus tard, l'affichage complet réapparaît.

**Lors d'un réglage sur AUTO :**

**Chauffage :** Le ventilateur fonctionne de manière à faire circuler de manière optimale l'air réchauffé.

Cependant, le ventilateur fonctionne à très faible vitesse lorsque la température de l'air émis par l'unité intérieure est basse.

**Refroidissement :** À mesure que la température de la pièce approche la température de réglage du thermostat, la vitesse du ventilateur diminue.

**Ventilateur :** Le ventilateur fonctionne à vitesse réduite.

Le ventilateur fonctionne très lentement en mode Contrôle et au début du mode Chauffage.

## Fonctionnement SUPER SILENCIEUX

**Lors d'un réglage sur QUIET (SILENCIEUX) :**

le fonctionnement SUPER QUIET (Super silencieux) commence. Le flux d'air de l'unité intérieure sera réduit pour fonctionner moins bruyamment.

● Le mode SUPER QUIET (SUPER SILENCIEUX) ne peut pas être utilisé en mode de déshumidification. (C'est également le cas lorsque le mode Déshumidification est sélectionné en mode AUTO.)

● En mode SUPER QUIET (SUPER SILENCIEUX), les performances de chauffage et de refroidissement sont légèrement réduites. Si la pièce n'est pas chauffée/refroidie en mode SUPER QUIET (SUPER SILENCIEUX), réglez la vitesse du ventilateur de l'unité intérieure.

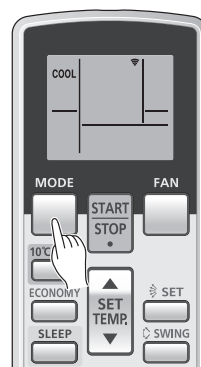

**Exemple :** lors d'un réglage sur COOL (Refroidissement).

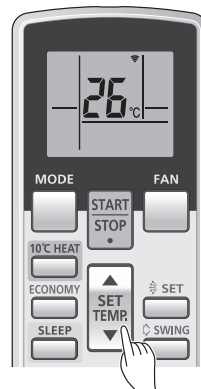

**Exemple :** lors d'un réglage sur 26 °C.

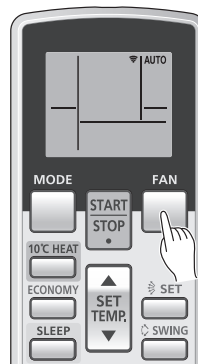

**Exemple :** lors d'un réglage sur AUTO.

# OPERATION (Fonctionnement)

Les instructions relatives au chauffage (\*) s'appliquent uniquement au « MODÈLE À CHAUFFAGE ET REFROIDISSEMENT » (Inversion de cycle).

## Arrêt

### Appuyez sur le bouton START/STOP (MARCHE / ARRÊT).

Le voyant indicateur OPERATION (FONCTIONNEMENT) s'éteint.

## MODE de fonctionnement

### AUTO (avec modèle à REFROIDISSEMENT) :

- Lorsque le mode AUTO (CHANGEMENT AUTOMATIQUE) est sélectionné pour la première fois, le ventilateur fonctionnera à très faible vitesse pendant quelques minutes, jusqu'à ce que l'unité intérieure détecte les conditions ambiantes et sélectionne le mode de fonctionnement adéquat.  
La température ambiante est plus élevée que la température définie dans le réglage de température → Mode refroidissement ou déshumidification  
La température ambiante est plus basse que la température définie dans le réglage de température → Mode Contrôle
- Lorsque l'unité intérieure a ajusté la température de la pièce aux environs de la configuration de la température, elle passe en fonctionnement de contrôle. En mode de fonctionnement de contrôle, le ventilateur tourne à faible vitesse. Si la température de la pièce change de manière conséquente, l'unité intérieure sélectionne le fonctionnement approprié (refroidissement) afin d'ajuster la température à la valeur configurée dans la configuration de la température.
- Si le mode sélectionné automatiquement par l'appareil ne vous satisfait pas, sélectionnez un des modes de fonctionnement [COOL (REFROIDISSEMENT), DRY (DÉSHUMIDIFICATION), FAN (VENTILATEUR)].

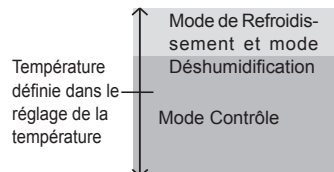

### AUTO [avec modèle à CHAUFFAGE ET REFROIDISSEMENT (Inversion de cycle)] :

- Lorsque AUTO (CHANGEMENT AUTOMATIQUE) est sélectionné, le climatiseur sélectionne le mode de fonctionnement approprié (refroidissement ou chauffage) en fonction de la température actuelle de la pièce.
- Lorsque le mode AUTO (CHANGEMENT AUTOMATIQUE) est sélectionné pour la première fois, le ventilateur fonctionnera à faible vitesse pendant quelques minutes, jusqu'à ce que l'unité intérieure détecte les conditions ambiantes et sélectionne le mode de fonctionnement adéquat.  
La température ambiante est plus élevée que la température définie dans le réglage de température → Mode refroidissement ou déshumidification  
La température ambiante est proche de la température définie dans le réglage de température → Mode déterminé selon la température extérieure  
La température ambiante est plus basse que la température définie dans le réglage de température → Mode chauffage
- Lorsque le climatiseur a ajusté la température de la pièce à une valeur proche du réglage du thermostat, il passe en fonctionnement de contrôle. En mode de fonctionnement de contrôle, le ventilateur tourne à faible vitesse. Si la température de la pièce change de manière importante, le climatiseur choisit une nouvelle fois le fonctionnement approprié (chauffage, refroidissement) afin d'ajuster la température à la valeur configurée sur le thermostat.
- Si le mode sélectionné automatiquement par l'appareil ne vous satisfait pas, sélectionnez un des modes de fonctionnement [(HEAT (CHAUFFAGE), COOL (REFROIDISSEMENT), DRY (DÉSHUMIDIFICATION), FAN (VENTILATEUR)].

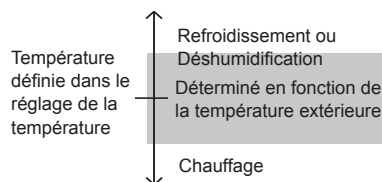

### HEAT (CHAUFFAGE)\* :

- Utilisez-le pour réchauffer votre pièce.
- Lorsque le mode chauffage est sélectionné, le climatiseur fonctionne avec une vitesse de ventilateur très faible pendant 3 à 5 minutes, après quoi il passe sur le réglage de ventilateur sélectionné. Ce laps de temps permet à l'unité intérieure de chauffer avant de fonctionner à plein régime.
- Lorsque la température de la pièce est très basse, du givre peut se former sur l'unité extérieure et réduire les performances du climatiseur. Pour empêcher une telle formation de givre, le climatiseur enclenche automatiquement un cycle de dégivrage de temps en temps. En mode de dégivrage automatique, le voyant indicateur OPERATION (FONCTIONNEMENT) clignote, et le chauffage s'arrête.

### REFROIDISSEMENT :

### DÉSHUMIDIFICATION :

- Utilisez-le pour refroidir progressivement votre pièce tout en la déshumidifiant.
- La pièce ne peut pas être chauffée en mode Déshumidification.
- En mode de déshumidification, l'appareil fonctionne à faible vitesse. Afin de régler l'humidité de la pièce, il se peut que le ventilateur de l'appareil s'arrête de temps à autre. Le ventilateur peut également fonctionner à très faible vitesse lors du réglage de l'humidité de la pièce.
- La vitesse du ventilateur ne peut être modifiée manuellement lorsque le mode de déshumidification a été sélectionné.

### VENTILATEUR :

- Utilisez-le pour faire circuler l'air dans votre pièce.

#### En mode Chauffage :

Réglez le thermostat sur une valeur de température supérieure à la température ambiante actuelle de la pièce. Le mode chauffage ne fonctionne pas si le thermostat est réglé sur une valeur inférieure à la température actuelle de la pièce.

#### En mode refroidissement/Déshumidification :

Réglez le thermostat sur une valeur de température inférieure à la température ambiante actuelle de la pièce. Les modes refroidissement et déshumidification ne fonctionnent pas si le thermostat est réglé sur une valeur supérieure à la température actuelle de la pièce (en mode refroidissement, seul le ventilateur fonctionne).

#### En mode ventilation :

Vous ne pouvez pas utiliser l'appareil pour chauffer ou refroidir la pièce.



# FONCTIONNEMENT PAR MINUTERIE

Avant d'utiliser la fonction de minuterie, assurez-vous que l'heure de la télécommande a été réglée correctement (☞ Page 6.) Si l'appareil intérieur est relié à une télécommande câblée, la télécommande sans fil ne peut pas être utilisée pour régler la minuterie.

**Remarque :** Cette fonction ne peut pas être utilisée à l'aide de la télécommande sans fil lors d'une connexion multiple simultanée.

## Utilisation de ON Timer (Minuterie MARCHÉ) ou de OFF Timer (Minuterie ARRÊT)

### 1 Appuyez sur le bouton START/STOP (Marche/arrêt). (si l'appareil fonctionne déjà, passez à l'étape 2).

Le voyant indicateur OPERATION (Fonctionnement) de l'unité intérieure s'allume.

### 2 Appuyez sur le bouton TIMER MODE (Mode minuterie) pour sélectionner le mode ON Timer (Minuterie MARCHÉ) ou OFF Timer (Minuterie ARRÊT).

À chaque pression de la touche, le mode de fonctionnement de la minuterie change dans l'ordre suivant :

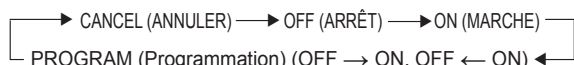

Le voyant indicateur orange TIMER (Minuterie) de l'appareil intérieure s'allume.

### 3 Utilisez les boutons TIMER SET (RÉGLAGE MINUTERIE) pour ajuster l'heure OFF (ARRÊT) ou ON (MARCHÉ).

Réglez l'heure pendant que l'indicateur de l'heure clignote (le clignotement dure 5 secondes environ).

Bouton **[+]** : permet d'avancer l'heure.

Bouton **[-]** : permet de reculer l'heure.

Environ 5 secondes plus tard, l'affichage complet réapparaît.

#### Annulation de la minuterie

Utilisez le bouton TIMER (MINUTERIE) pour sélectionner « CANCEL » (ANNULER). Le climatiseur recommence à fonctionner normalement.

#### Changement des réglages de la minuterie

Exécutez les étapes 2 et 3.

#### Arrêt du climatiseur alors que la minuterie fonctionne

Appuyez sur le bouton START/STOP (MARCHÉ / ARRÊT).

#### Changement des conditions de fonctionnement

Pour modifier les conditions de fonctionnement [mode, vitesse du ventilateur, réglage du thermostat, mode QUIET (SILENCIEUX)], après avoir réglé la minuterie et attendu que l'affichage complet réapparaisse, appuyez sur les touches appropriées pour modifier les conditions de fonctionnement souhaitées.

## Utilisation de la Minuterie par programmation

### 1 Appuyez sur le bouton START/STOP (Marche/arrêt). (si l'appareil fonctionne déjà, passez à l'étape 2).

Le voyant indicateur OPERATION (Fonctionnement) de l'unité intérieure s'allume.

### 2 Réglez les heures de votre choix pour ON Timer (Minuterie MARCHÉ) ou OFF Timer (Minuterie ARRÊT).

Reportez-vous à la section « Utilisation de ON Timer (Minuterie MARCHÉ) ou OFF Timer (Minuterie ARRÊT) » pour régler le mode et les heures de votre choix. Environ 3 secondes plus tard, l'affichage complet réapparaît. Le voyant indicateur TIMER (MINUTERIE) de l'unité intérieure s'allume.

### 3 Appuyez sur la touche TIMER MODE (Mode minuterie) pour sélectionner la fonction Minuterie par programmation (OFF (ARRÊT) → ON (MARCHÉ) ou OFF (ARRÊT) ← ON (MARCHÉ) s'affiche).

L'écran affiche alternativement « OFF timer » (Minuterie ARRÊT) et « ON Timer » (Minuterie MARCHÉ) avant d'afficher le réglage de l'heure pour le fonctionnement initial.

- La minuterie programmée est alors activée. (Si vous avez choisi de faire fonctionner d'abord la minuterie MARCHÉ, l'appareil s'arrête d'abord.)

Environ 5 secondes plus tard, l'affichage complet réapparaît.

#### Annulation de la minuterie

Utilisez le bouton TIMER MODE (Mode de minuterie) pour sélectionner « CANCEL » (ANNULER). Le climatiseur recommence à fonctionner normalement.

#### Changement des réglages de la minuterie

1. Suivez les instructions données dans la section « Utilisation de ON Timer (Minuterie MARCHÉ) ou OFF Timer (Minuterie ARRÊT) » pour sélectionner le réglage de minuterie que vous souhaitez changer.
2. Appuyez sur la touche TIMER MODE (Mode minuterie) pour sélectionner OFF → ON ou OFF ← ON.

#### Arrêt du climatiseur alors que la minuterie fonctionne

Appuyez sur le bouton START/STOP (MARCHÉ / ARRÊT).

#### Changement des conditions de fonctionnement

Pour modifier les conditions de fonctionnement [mode, vitesse du ventilateur, réglage du thermostat, mode QUIET (SILENCIEUX)], après avoir réglé la minuterie et attendu que l'affichage complet réapparaisse, appuyez sur les touches appropriées pour modifier les conditions de fonctionnement souhaitées.

## À propos de la Minuterie par programmation

- La minuterie par programmation vous permet de regrouper en une seule séquence les modes OFF timer (Minuterie ARRÊT) et ON timer (Minuterie MARCHÉ). Cette séquence peut concerner un passage de la minuterie Arrêt à la minuterie Marche, ou de la minuterie Marche à la minuterie Arrêt, sur une période de 24 heures.
- La première minuterie à se déclencher sera celle qui a été réglée la plus proche de l'heure actuelle. L'ordre de fonctionnement est indiqué par la flèche sur l'écran de la télécommande (OFF → ON, ou OFF ← ON).
- La minuterie programmée peut par exemple servir à arrêter automatiquement le climatiseur (minuterie ARRÊT) après que vous soyez couché(e), puis à le redémarrer (minuterie MARCHÉ) automatiquement le matin avant de vous lever.

# FONCTIONNEMENT PAR MINUTERIE DE MISE EN VEILLE

À l'inverse d'autres fonctions de minuterie, la minuterie SLEEP (VEILLE) permet de régler le laps de temps avant l'arrêt du climatiseur. Si l'appareil intérieur est relié à une télécommande câblée, la télécommande sans fil ne peut pas être utilisée pour régler la minuterie de mise en veille.

**Remarque :** Cette fonction ne peut pas être utilisée à l'aide de la télécommande sans fil lors d'une connexion multiple simultanée.

## Utilisation de la minuterie de mise en veille

Lorsque le climatiseur fonctionne ou est à l'arrêt, appuyez sur le bouton SLEEP (Veille).

Le voyant indicateur OPERATION (Fonctionnement) de l'unité intérieure s'allume et le voyant indicateur TIMER (Minuterie) s'allume.

### Annulation de la minuterie :

Utilisez le bouton TIMER MODE (Mode de minuterie) pour sélectionner « CANCEL » (ANNULER). Le climatiseur recommence à fonctionner normalement.

### Arrêt du climatiseur En mode Minuterie :

Appuyez sur le bouton START/STOP (MARCHE / ARRÊT).

## Changement des réglages de la minuterie

Appuyez de nouveau sur le bouton SLEEP (VEILLE) et réglez l'heure à l'aide des boutons TIMER SET (RÉGLAGE DE LA MINUTERIE) (  $\oplus$  /  $\ominus$  ).

Bouton  $\oplus$  : permet d'avancer l'heure.

Bouton  $\ominus$  : permet de reculer l'heure.

Environ 5 secondes plus tard, l'affichage complet réapparaît.

## À propos de la minuterie de mise en veille

Pour empêcher un chauffage ou un refroidissement excessif pendant la nuit, la fonction de minuterie de mise en veille modifie automatiquement le réglage du thermostat en fonction du réglage de l'heure. Une fois le temps défini écoulé, le climatiseur s'arrête complètement.

### En mode chauffage :

Lorsque la minuterie de mise en veille SLEEP est activée, le réglage du thermostat diminue automatiquement de 1 °C toutes les 30 minutes. Lorsque le thermostat a, au total, diminué de 4 °C, le réglage du thermostat à cet instant est maintenu jusqu'à ce que le laps de temps défini se soit écoulé. Le climatiseur s'éteint alors automatiquement.

#### Réglage de la minuterie de mise en veille

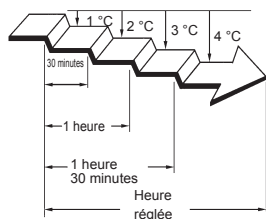

### En mode refroidissement/déshumidification :

Lorsque la minuterie de mise en veille SLEEP est activée, le réglage du thermostat augmente automatiquement de 1 °C toutes les heures. Lorsque le thermostat a, au total, augmenté de 2 °C, le réglage du thermostat à cet instant est maintenu jusqu'à ce que le laps de temps défini se soit écoulé. Le climatiseur s'éteint alors automatiquement.

#### Réglage de la minuterie de mise en veille

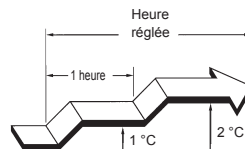

# FONCTIONNEMENT MANUEL AUTOMATIQUE

Si vous avez perdu la télécommande ou qu'elle ne fonctionne pas correctement, servez-vous de la fonction MANUAL AUTO (Manuel-automatique).

## Comment contrôler l'unité intérieure sans télécommande

Appuyez sur la touche MANUAL AUTO (Manuel-automatique) pendant plus de 3 secondes et moins de 10 sur l'unité intérieure.



Pour arrêter le fonctionnement, appuyez de nouveau sur la touche MANUAL AUTO.

- Lorsque le climatiseur est utilisé à l'aide des commandes de l'unité intérieure, il fonctionne selon le même mode que le mode AUTO sélectionné sur la télécommande. Toutefois, le modèle de pompe à chaleur dans le climatiseur multi-type suivra le mode de fonctionnement de l'autre unité intérieure.
- La vitesse du ventilateur est réglée sur « AUTO » et le réglage du thermostat est standard.

# RÉGLAGE DE LA DIRECTION DU FLUX D'AIR

Les instructions relatives au chauffage (\*) s'appliquent uniquement au « MODÈLE À CHAUFFAGE ET REFROIDISSEMENT » (Inversion de cycle). Mettez le climatiseur en marche avant de procéder aux étapes suivantes.

## Réglage de la direction verticale du flux d'air

### Appuyez sur le bouton SET (RÉGLAGE) (Vertical).

À chaque pression sur la touche, le flux d'air change comme suit :

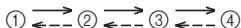

L'affichage de la télécommande ne change pas.

Réglage de la direction du flux d'air :

①, ②, ③, ④: Modes chauffage/refroidissement/déshumidification

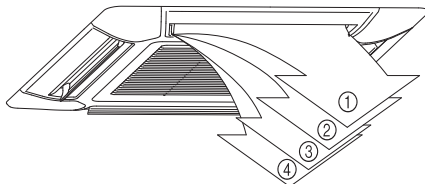

- La direction verticale du flux d'air se règle automatiquement comme indiqué, en fonction du type de fonctionnement sélectionné.
  - En mode refroidissement/déshumidification : Flux horizontal ①
  - En mode Chauffage \* : Flux vers le bas ④
- En mode AUTO, le flux d'air est horizontal ① pendant la première minute de fonctionnement ; la direction de l'air ne peut pas être ajustée pendant cette période.

- Un réglage manuel des volets de direction de l'air haut/bas risque d'entraîner leur mauvais fonctionnement. Le cas échéant, éteignez l'appareil et remettez-le en marche. Les volets devraient de nouveau fonctionner correctement.
- Lorsque l'appareil est utilisé dans une pièce où se trouvent des enfants, des personnes âgées ou malades, les réglages de la direction de l'air et de la température ambiante doivent faire l'objet d'une attention particulière.

## Réglage de la direction horizontale du flux d'air

La fonction ne peut pas être utilisée.

# FONCTIONNEMENT OSCILLANT

Mettez le climatiseur en marche avant de procéder aux étapes suivantes.

## Sélection du fonctionnement OSCILLANT

### Appuyez sur le bouton SWING (OSCILLATION)

L'indicateur SWING (OSCILLATION) s'allume.

Dans ce mode, les volets de direction du flux d'air oscillent automatiquement pour diriger le flux d'air vers le haut et le bas.

## Arrêt du fonctionnement OSCILLANT

### Appuyez de nouveau sur le bouton SWING (OSCILLATION).

L'indicateur SWING (OSCILLATION) s'éteint.

La direction du flux d'air est à nouveau celle précédant la sélection du mode d'oscillation.

## À propos du mode SWING (OSCILLATION)

Type de fonctionnement	Plage d'oscillation
Refroidissement/chauffage/déshumidification/ventilateur	① à ④

Le mode SWING (OSCILLATION) peut s'arrêter temporairement lorsque le ventilateur du climatiseur ne fonctionne pas ou fonctionne très lentement

# FONCTIONNEMENT EN MODE ÉCONOMIQUE

Mettez le climatiseur en marche avant de procéder aux étapes suivantes.

## Pour utiliser le fonctionnement ÉCONOMIQUE

### Appuyez sur le bouton ECONOMY (ÉCONOMIE).

Le voyant indicateur ECONOMY (ÉCONOMIE) (vert) s'allume.

Le fonctionnement en mode économique est activé.

## Pour arrêter le fonctionnement ÉCONOMIQUE

### Appuyez de nouveau sur le bouton ECONOMY (ÉCONOMIE).

Le voyant indicateur ECONOMY (ÉCONOMIE) s'éteint.

Le fonctionnement en mode normal démarre.

## À propos du fonctionnement ÉCONOMIQUE

Que ce soit pour le refroidissement ou le chauffage, le régime de fonctionnement maximum du climatiseur en mode ECONOMY (ÉCONOMIE) correspond à environ 70 % du régime de fonctionnement en mode normal.

- Si la pièce n'est pas rafraîchie (ou chauffée) correctement en mode ECONOMY (ÉCONOMIE), sélectionnez le fonctionnement normal.
- Pendant la période de contrôle en mode AUTO, le climatiseur ne passe pas en mode ECONOMY (ÉCONOMIE), même si celui-ci est sélectionné en appuyant sur le bouton ECONOMY (ÉCONOMIE).
- Lorsque le mode de fonctionnement ECONOMY (ÉCONOMIE) est activé, la température ambiante est légèrement supérieure à la température définie en mode Refroidissement et inférieure à la température définie en mode Chauffage. Par conséquent, le mode ÉCONOMIQUE est en mesure d'économiser davantage d'énergie qu'un autre mode normal.
- Dans le cas d'un climatiseur multi-type, le mode de fonctionnement ECONOMY (ÉCONOMIE) n'est disponible que pour l'unité intérieure définie.

# MODE 10 °C HEAT (CHAUFFAGE 10 °C)

**Remarque :** Cette fonction ne peut pas être utilisée à l'aide de la télécommande sans fil lors d'une connexion multiple simultanée.

## Utilisation du Mode 10 °C HEAT (CHAUFFAGE 10 °C)

### Appuyez sur le bouton 10 °C HEAT (CHAUFFAGE 10 °C)

Le témoin OPERATION (vert) s'éteint et le témoin ECONOMY (vert) s'allume.

## Arrêt du mode 10 °C HEAT (CHAUFFAGE 10 °C)

### Appuyez sur la touche START/STOP

Puis le fonctionnement s'arrête et le voyant indicateur ECONOMY (ÉCONOMIE) (vert) s'éteint.

## À propos du CHAUFFAGE 10 °C

- Le mode chauffage ne fonctionne pas si la température ambiante est suffisamment élevée.
- Il est possible de maintenir la température de la pièce à 10 °C en appuyant sur le bouton 10°C HEAT (CHAUFFAGE 10 °C) afin d'éviter qu'elle ne baisse trop.
- Dans le cas d'un climatiseur multi-type, si vous utilisez une autre unité intérieure pour le chauffage, la température de la pièce où la fonction « 10°C HEAT » (CHAUFFAGE 10 °C) est appliquée, augmente. Lorsque vous utilisez la fonction « 10°C HEAT » (CHAUFFAGE 10 °C), nous vous recommandons d'appliquer le mode correspondant à toutes les unités intérieures.

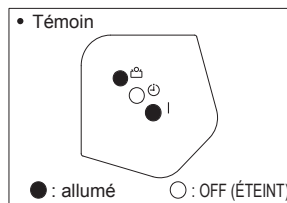

En mode 10 °C HEAT (CHAUFFAGE 10 °C), seul le fonctionnement suivant est possible.

- SET

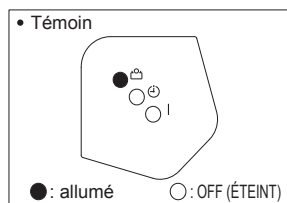

# SÉLECTION DU CODE PERSONNALISÉ DE LA TÉLÉCOMMANDE

Si deux climatiseurs ou plus sont installés dans une pièce et que la télécommande pilote un climatiseur autre que celui que vous souhaitez régler, changez le code personnalisé de la télécommande pour piloter le climatiseur que vous souhaitez régler (4 sélections possibles).

Si deux climatiseurs ou plus sont installés dans une pièce, veuillez contacter votre revendeur pour régler les codes personnalisés de chaque climatiseur.

## Sélection du code personnalisé de la télécommande

Pour sélectionner le code personnalisé de la télécommande, suivez les étapes suivantes : (Notez que le climatiseur ne peut pas recevoir de signal si le climatiseur n'a pas été réglé pour le code personnalisé correspondant).

- 1 Appuyez sur la touche START/STOP jusqu'à ce que seule l'horloge apparaisse sur l'afficheur de la télécommande.**
- 2 Appuyez sur la touche MODE pendant au moins cinq secondes pour afficher le code personnalisé actuel (initialement réglé sur A).**
- 3 Appuyez sur les touches (▲ / ▼) pour changer le code personnalisé entre A → B → C → D. Faites correspondre le code affiché avec le code personnalisé du climatiseur.**
- 4 Appuyez à nouveau sur la touche MODE pour revenir à l'affichage de l'horloge. Le code personnalisé sera modifié.**

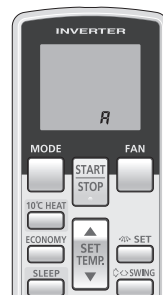

- Si aucune touche n'est actionnée dans les 30 secondes suivant l'affichage du code personnalisé, le système affiche à nouveau l'horloge d'origine. Dans ce cas, reprenez à partir de l'étape 1.
- Le code personnalisé du climatiseur est réglé sur « A » avant l'expédition. Contactez votre revendeur pour changer le code personnalisé.
- La télécommande réinitialise le code personnalisé « A » lors du remplacement de ses piles. Si vous utilisez un code personnalisé autre que le code personnalisé « A », réinitialisez le code personnalisé après avoir remplacé les piles.

Si vous ne connaissez pas le réglage du code personnalisé du climatiseur, essayez chacun des codes personnalisés (A → B → C → D) jusqu'à trouver celui qui pilote le climatiseur.

# NETTOYAGE ET ENTRETIEN

## ATTENTION

- Avant de nettoyer ce produit, mettez-le hors tension et débranchez toute les sources d'alimentation.
- Le ventilateur fonctionne à vitesse élevée à l'intérieur de l'appareil et pourrait entraîner des blessures corporelles.
- Veillez à ne pas faire tomber la grille d'admission.
- Nettoyer le filtre impliquant de travailler à des hauteurs élevées, veuillez consulter un technicien de service agréé.
- Ne versez pas de produits insecticides liquides et ne pulvérisiez pas de produits aérosols de coiffure sur le corps de l'appareil.

- En cas d'utilisation prolongée, de la saleté peut s'accumuler à l'intérieur de l'appareil, réduisant ainsi ses performances. Il est recommandé de faire inspecter régulièrement l'appareil, en plus de le nettoyer et de l'entretenir. Pour plus d'informations, contactez un technicien de service agréé.
- Pour nettoyer le corps de l'appareil, n'utilisez pas d'eau à plus de 40 °C, de détergents corrosifs ou d'agents volatils tels que du benzène ou un diluant.
- Si l'appareil n'est pas utilisé pendant une période de 1 mois ou plus, veillez à bien faire sécher les parties internes de l'appareil à l'avance en le faisant fonctionner en mode ventilateur pendant une demi-journée.

## Nettoyage du filtre à air

- 1. Poussez le crochet de la grille d'admission vers l'intérieur en direction du centre de l'appareil pour ouvrir la grille d'admission.**

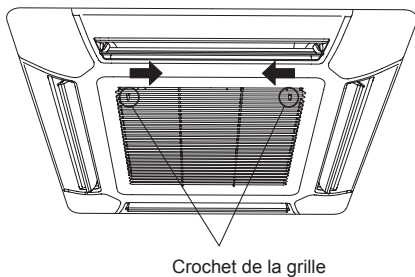

- 2. Retirez le filtre de la grille d'admission.**

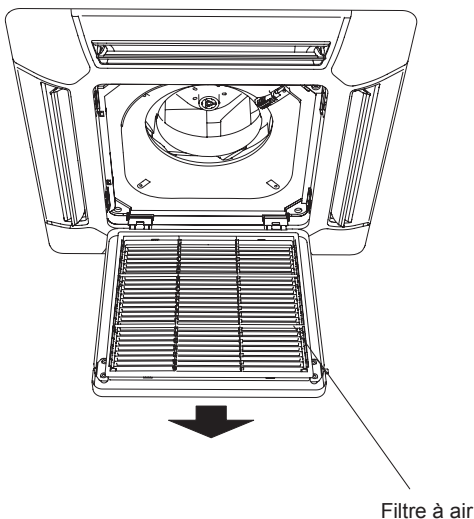

- 3. Nettoyez les filtres à air.**

Retirez la poussière des filtres à air en les passant à l'aspirateur ou en les nettoyant. Après nettoyage, laissez bien sécher les filtres à air dans un endroit à l'abri de la lumière du soleil.

- 4. Remontez les filtres à air sur la grille d'admission.**

- ① Remplacez le filtre à air dans son support.
- ② Veillez à ce que le filtre à air soit en contact avec la butée du lorsqu'il est replacé dans son support.

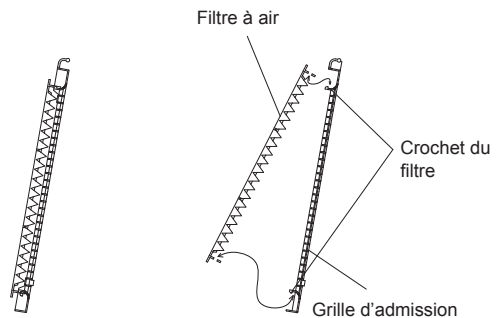

- 5. Fermez la grille d'admission et poussez le crochet de la grille d'admission vers l'extérieur.**

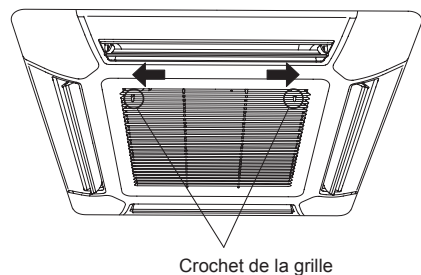

- Le filtre à air peut être dépoussiéré soit au moyen d'un aspirateur, soit en le nettoyant avec une solution de détergent doux et d'eau chaude. Si vous nettoyez le filtre, laissez-le sécher entièrement dans un endroit ombragé avant de le réinstaller.
- Si vous laissez la saleté s'accumuler sur le filtre à air, le flux d'air diminuera, atténuant son efficacité et augmentant le bruit.

# NETTOYAGE ET ENTRETIEN

## Réinitialisation du filtre (voyant indicateur ECONOMY (ÉCONOMIE) clignotant / réglage spécial)

- Utilisable si correctement configuré pendant l'installation.  
Veuillez consulter un technicien agréé lors de l'utilisation de cette fonction.

- Il s'allume lorsqu'il est temps de nettoyer les filtres à air.

Après la mise sous tension, appuyez sur le bouton **MANUAL AUTO (MANUEL-AUTOMATIQUE)** pendant 2 secondes ou moins sur l'appareil intérieur.

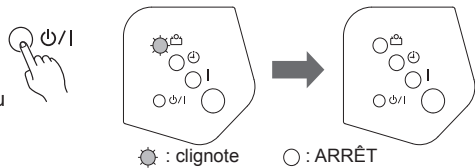

## DÉPANNAGE

Les instructions relatives au chauffage (\*) s'appliquent uniquement au « MODÈLE À CHAUFFAGE ET REFROIDISSEMENT » (Inversion de cycle).



### AVERTISSEMENT

Dans les cas suivants, arrêtez immédiatement le climatiseur, mettez le disjoncteur hors tension pour couper l'alimentation ou débranchez la prise. Puis, contactez votre distributeur ou un technicien de service agréé. Tant que l'appareil est raccordé à une source électrique, il n'est pas isolé du courant électrique même s'il est éteint.

- L'appareil sent le brûlé ou émet de la fumée
- De l'eau fuit de l'appareil

Avant de faire appel à un technicien de service, effectuez les vérifications suivantes :

	Symptôme	Problème	Voir Page
FONCTION NORMALE	Ne fonctionne pas immédiatement :	<ul style="list-style-type: none"> <li>● En cas d'arrêt et de redémarrage immédiat de l'unité intérieure, le compresseur ne fonctionne pas pendant 3 minutes environ afin d'éviter que les fusibles ne sautent.</li> <li>● Chaque fois que la prise d'alimentation est débranchée puis rebranchée à une prise de courant, le circuit de protection fonctionne pendant 3 minutes environ, empêchant l'appareil de fonctionner pendant ce laps de temps.</li> </ul>	—
	Un bruit se fait entendre :	<ul style="list-style-type: none"> <li>● En marche et immédiatement après l'arrêt de l'appareil, vous entendez de l'eau circuler dans la tuyauterie du climatiseur. Du bruit peut également être particulièrement perceptible pendant 2 à 3 minutes après la mise en marche (bruit de circulation du réfrigérant).</li> <li>● En marche, un léger bruit aigu peut être perceptible. Il est dû à une infime dilatation et contraction du panneau avant sous l'effet des variations de température.</li> </ul>	—
	Odeurs :	<ul style="list-style-type: none"> <li>● L'unité intérieure peut dégager une odeur. Cette odeur provient des odeurs de la pièce (mobilier, tabac, etc.) qui ont été aspirées par l'unité intérieure.</li> </ul>	—
	Émission de brume ou de vapeur :	<ul style="list-style-type: none"> <li>● En mode refroidissement ou déshumidification, une fine brume provenant de l'unité intérieure peut être visible. Elle provient du refroidissement soudain de l'air ambiant par l'air frais émis par l'unité intérieure, produisant condensation et brume.</li> </ul>	—
		<ul style="list-style-type: none"> <li>*● En mode chauffage, le ventilateur de l'unité intérieure peut s'arrêter et l'unité peut dégager de la vapeur visible. Elle provient du dégivrage automatique.</li> </ul>	17
	Le flux d'air est faible ou s'arrête :	<ul style="list-style-type: none"> <li>*● Lors de la mise en marche du chauffage, la vitesse du ventilateur est temporairement très faible. Les composants internes ont ainsi le temps de chauffer.</li> <li>*● En mode chauffage, si la température de la pièce s'élève au-dessus du réglage du thermostat, l'unité extérieure s'arrête et la vitesse du ventilateur de l'unité intérieure est très faible. Pour réchauffer encore la pièce, réglez le thermostat sur une valeur supérieure.</li> </ul>	—
		<ul style="list-style-type: none"> <li>*● En mode chauffage, l'appareil cesse temporairement de fonctionner (entre 4 et 15 minutes) pendant le dégivrage automatique. En mode Dégivrage automatique, le voyant indicateur OPERATION (FONCTIONNEMENT) clignote.</li> </ul>	17
		<ul style="list-style-type: none"> <li>● Le ventilateur peut fonctionner à très faible vitesse en mode déshumidification ou lorsque l'appareil contrôle la température de la pièce.</li> </ul>	—
		<ul style="list-style-type: none"> <li>● En mode SUPER QUIET (Super silencieux), le ventilateur fonctionne très lentement.</li> </ul>	—
		<ul style="list-style-type: none"> <li>● En mode de fonctionnement de contrôle AUTO, le ventilateur fonctionne très lentement.</li> </ul>	—
		<ul style="list-style-type: none"> <li>● Dans le cas d'une unité multi-type, si plusieurs appareils fonctionnent dans des modes différents comme illustré ci-dessous, les unités actionnées par la suite s'arrêtent et le témoin OPERATION (Fonctionnement) (vert) clignote. <ul style="list-style-type: none"> <li>• Mode chauffage et mode refroidissement (ou mode déshumidification)</li> <li>• Mode chauffage ou mode ventilateur</li> </ul> </li> </ul>	18

# DÉPANNAGE

Les instructions relatives au chauffage (\*) s'appliquent uniquement au « MODÈLE À CHAUFFAGE ET REFROIDISSEMENT » (Inversion de cycle).

	Symptôme	Problème	Voir Page
FONCTION NORMALE	L'appareil extérieur produit de l'eau :	*● En mode chauffage, il arrive que de l'eau s'écoule de l'unité extérieure pendant le dégivrage automatique.	17
	Le voyant indicateur ECONOMY (ÉCONOMIE) clignote.	● Nettoyez le filtre. Ensuite, éteignez le voyant indicateur ECONOMY (ÉCONOMIE).	15
VÉRIFIER À NOUVEAU	Ne fonctionne pas du tout :	● Le disjoncteur a-t-il été coupé ? ● Y a-t-il eu une coupure de courant ? ● Un fusible a-t-il grillé ? Le disjoncteur a-t-il été coupé ?	—
		● La minuterie fonctionne-t-elle ?	9 à 10
	Mauvais fonctionnement du Refroidissement (ou du Chauffage*) :	● Le filtre à air est-il sale ? ● La grille d'admission ou l'orifice de sortie du climatiseur est-il obstrué ? ● Avez-vous réglé correctement les paramètres de température de la pièce (thermostat) ? ● Y a-t-il une fenêtre ou une porte ouverte ? ● En mode refroidissement, est-ce que le soleil entre par une fenêtre ? (fermez les rideaux.) ● En mode refroidissement, y a-t-il un appareil de chauffage et des ordinateurs dans la pièce, ou est-ce que plusieurs personnes se trouvent dans la pièce ?	—
		● L'appareil est-il réglé pour le mode QUIET (SILENCIEUX) ?	—
L'appareil fonctionne différemment du réglage de la télécommande :	● Les piles de la télécommande sont-elles épuisées ? ● Les piles de la télécommande sont-elles correctement chargées ?	6	

Si le problème persiste après ces vérifications, ou si vous remarquez une odeur de brûlé ou si le voyant indicateur OPERATION (FONCTIONNEMENT) et le voyant indicateur TIMER (MINUTERIE) clignotent et le voyant indicateur ECONOMY (ECONOMIE) clignote rapidement. Mettez immédiatement l'appareil hors tension, coupez l'alimentation via le disjoncteur et contactez un technicien de service agréé.



# CONSEILS DE FONCTIONNEMENT

Les instructions relatives au chauffage (\*) s'appliquent uniquement au « MODÈLE À CHAUFFAGE ET REFROIDISSEMENT » (Inversion de cycle).

## Performances de chauffage\*

- Ce climatiseur fonctionne selon le principe de la pompe à chaleur. Il absorbe la chaleur de l'air extérieur et transfère cette chaleur à l'intérieur. Les performances de l'appareil sont donc moindres lorsque la température de l'air extérieur chute. Si vous sentez que les performances de chauffage sont insuffisantes, nous vous recommandons d'utiliser le climatiseur conjointement avec un autre type d'appareil de chauffage.
- Les climatiseurs à pompe à chaleur chauffent l'ensemble de la pièce en faisant recirculer l'air dans la pièce. Un certain temps peut donc s'écouler après la mise en marche du climatiseur avant que la pièce ne soit chauffée.

## Lorsque les températures intérieures et extérieures sont élevées\*

Lorsque les températures tant intérieures qu'extérieures sont élevées durant l'utilisation du mode chauffage, le ventilateur de l'appareil extérieur peut stopper par moment.

## Dégivrage automatique commandé par micro-ordinateur\*

- Lorsque vous utilisez le mode chauffage dans des conditions de température extérieure basse et de forte humidité, du givre peut se former sur l'unité extérieure, réduisant ses performances. Pour éviter cette situation, ce climatiseur est équipé d'une fonction de dégivrage automatique commandé par micro-ordinateur. En cas de formation de givre, le climatiseur s'arrête temporairement et le circuit de dégivrage se met brièvement en marche (pendant environ 4 à 15 minutes). En mode Dégivrage automatique, le voyant indicateur OPERATION (FONCTIONNEMENT) clignote.
- Une fois le chauffage arrêté, si du givre se forme sur l'unité extérieure, l'unité lance le dégivrage automatique. À ce moment, l'unité extérieure s'arrête automatiquement après quelques minutes de fonctionnement. (Cependant, certains types de climatiseurs multi type ne fournissent pas cette fonction.)

## Faible Refroidissement Ambiant\*

Lorsque la température extérieure chute, le ventilateur de l'appareil extérieur peut commuter en faible vitesse, ou un des ventilateurs peut s'arrêter par intermittence.

## Doubles télécommandes (en option)

Il est possible d'ajouter une télécommande jusqu'à concurrence d'un maximum de 2. Les deux télécommandes peuvent commander le climatiseur. Cependant, les fonctions de la minuterie ne sont pas utilisables sur l'appareil secondaire.

## Commande groupée

1 télécommande peut commander jusqu'à 16 climatiseurs. Tous les climatiseurs seront actionnés avec les mêmes réglages.

Il n'est pas possible d'utiliser une commande groupée en multi type.

## Redémarrage AUTOMATIQUE

### En cas de coupure de courant

- Si l'alimentation du climatiseur est interrompue par une panne de courant, le climatiseur redémarrera automatiquement dans le mode sélectionné précédemment une fois le courant rétabli.
- En cas de panne de courant en mode TIMER (MINUTERIE), la minuterie est réinitialisée et l'unité intérieure démarre (ou s'arrête) à l'heure correspondant au nouveau réglage de l'heure. Dans ce cas, le voyant indicateur TIMER (MINUTERIE) clignote.
- L'utilisation d'autres appareils électriques (rasoir, etc.) ou l'utilisation à proximité d'un émetteur radio sans fil peut provoquer le dysfonctionnement du climatiseur. Le cas échéant, débranchez temporairement la prise d'alimentation, rebranchez-la, puis utilisez la télécommande pour remettre l'appareil en marche.

# CONSEILS DE FONCTIONNEMENT

## Climatiseur multi type

Cet appareil intérieur peut être raccordé à un appareil extérieur multi type. Le climatiseur multi type permet d'utiliser plusieurs appareils intérieurs dans plusieurs endroits. Les appareils intérieurs peuvent être utilisés simultanément, conformément à leur sortie respective.

### Utilisation simultanée de plusieurs appareils

Les instructions relatives à l'inverseur (\*) s'appliquent uniquement au « MODÈLE À INVERSEUR ».

- Lorsque vous utilisez un climatiseur multi-type, les différentes unités intérieures peuvent fonctionner simultanément. En revanche, si 2 ou plusieurs unités intérieures du même groupe sont utilisées en même temps, leur efficacité en matière de chauffage et de refroidissement sera inférieure à leur puissance en cas d'utilisation d'une seule unité. Par conséquent, si vous souhaitez utiliser en même temps plusieurs unités intérieures pour le refroidissement, utilisez-les plutôt la nuit ou à un moment où une puissance moindre est requise. De même, si vous utilisez en même temps plusieurs appareils pour le chauffage, nous vous conseillons, selon les besoins, d'y associer d'autres appareils de chauffage d'appoint.
- Les conditions climatiques et la température extérieure, la configuration des pièces et le nombre de personnes présentes peuvent également faire varier l'efficacité du fonctionnement. Il est conseillé d'essayer différents modèles de fonctionnement pour vérifier le niveau de puissance de chauffage et de refroidissement fourni par les appareils et de les utiliser de la manière la mieux adaptée au mode de vie de votre famille.
- Si vous constatez qu'un ou plusieurs appareils fournissent un faible niveau de refroidissement ou de chauffage lors d'un fonctionnement simultané, nous vous conseillons d'arrêter ce mode de fonctionnement des appareils.
- \*● Le climatiseur ne peut pas fonctionner dans les modes suivants.
  - Si vous programmez l'unité intérieure pour utiliser un mode dans lequel elle ne peut pas fonctionner, le voyant indicateur OPERATION (FONCTIONNEMENT) sur cet appareil clignote (1 seconde allumé, 1 seconde éteint) et l'appareil se met en mode veille.
    - Mode Chauffage et mode Refroidissement (ou mode Déshumidification)
    - Mode Chauffage et mode Ventilation
  - \*● Le climatiseur peut fonctionner dans les modes suivants.
    - Mode de refroidissement et mode de déshumidification
    - Mode de refroidissement et mode ventilateur
    - Mode de déshumidification et mode ventilateur
  - \*● Le mode de fonctionnement [mode Chauffage ou mode Refroidissement (Déshumidification)] de l'unité extérieure est déterminé par le mode de fonctionnement de la première unité intérieure mise en marche. Toutefois, si l'unité intérieure a été démarrée en mode Ventilation, le mode de fonctionnement de l'unité extérieure n'est pas établi.
    - Par exemple, si l'unité intérieure (A) a été démarrée en mode Ventilation et si l'unité intérieure (B) a été mise en mode Chauffage, l'unité intérieure (A) démarre provisoirement en mode Ventilation mais, lorsque l'unité intérieure (B) se met à fonctionner en mode Chauffage, le voyant indicateur OPERATION (FONCTIONNEMENT) de l'unité intérieure (A) se met à clignoter (1 seconde allumée, 1 seconde éteinte) et l'appareil passe en mode veille. L'unité intérieure (B) continue de fonctionner en mode Chauffage.

### Utilisation simultanée de plusieurs climatiseurs

Cette unité intérieure peut également être raccordée à une connexion multi simultanée permettant un fonctionnement simultanée de 3 unités intérieures maximum en connectant l'unité extérieure à l'aide d'un tube de séparation (double ou triple).

**Remarque :** Le type de tube de séparation pouvant être raccordé varie selon le modèle.

En connexion multiple simultanée, toutes les unités intérieures conditionnent l'air simultanément et sont commandées par une télécommande configurée comme l'unité de commande primaire.

Pour cette caractéristique unique de la connexion multiple simultanée, certaines des fonctions commandées par la télécommande configurée comme l'unité de commande secondaire sont restreintes.

## Remarques

Les instructions relatives au chauffage (\*) s'appliquent uniquement au « MODÈLE À CHAUFFAGE ET REFROIDISSEMENT » (Inversion de cycle).

- \*● En mode Chauffage, il arrive que l'appareil intérieur lance l'opération de dégivrage pendant de courtes périodes de temps. Pendant le dégivrage, si l'utilisateur règle de nouveau l'unité intérieure sur le mode Chauffage, le mode de dégivrage se poursuit, et le chauffage démarre au terme du dégivrage. Un certain temps peut donc s'écouler avant la production d'air chaud.
- \*● En mode Chauffage, le dessus de l'unité intérieure peut devenir chaud. Cela est dû au fait qu'un fluide caloporteur circule dans l'unité intérieure, même lorsqu'elle est à l'arrêt ; il ne s'agit pas d'un dysfonctionnement.