

**AIR CONDITIONER
CEILING TYPE**

**OPERATING MANUAL
BEDIENUNGSANLEITUNG
MODE D'EMPLOI
MANUAL DE FUNCIONAMIENTO
MANUALE DI ISTRUZIONI
ΕΓΧΕΙΡΙΔΙΟ ΛΕΙΤΟΥΡΓΙΑΣ
MANUAL DE FUNCIONAMENTO
РУКОВОДСТВО ПО ЭКСПЛУАТАЦИИ
KULLANIM KILAVUZU
使用説明書**

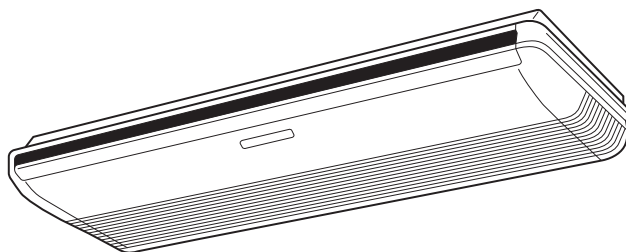

**KEEP THIS MANUAL FOR FUTURE REFERENCE
BEWAHREN SIE DIESES HANDBUCH ZUM SPÄTEREN NACHSCHLAGEN AUF
CONSERVEZ CE MANUEL POUR RÉFÉRENCE ULTÉRIEURE
CONSERVE ESTE MANUAL PARA FUTURA REFERENCIA
CONSERVARE IL PRESENTE MANUALE PER FUTURE CONSULTAZIONI
ΦΥΛΑΞΤΕ ΤΟ ΕΓΧΕΙΡΙΔΙΟ ΓΙΑ ΜΕΛΛΟΝΤΙΚΗ ΑΝΑΦΟΡΑ
GUARDE ESTE MANUAL PARA REFERÊNCIA FUTURA
ХРАНИТЕ РУКОВОДСТВО ДЛЯ СПРАВOK В БУДУЩЕМ
BU KILAVUZU İLERİDE BAŞVURMAK ÜZERE SAKLAYIN
請保存本說明書以供日後參考**

[Original instructions]



PART No. 9374379736-02

English

Deutsch

Français

Español

Italiano

Ελληνικά

Português

Русский

Türkçe



中國語

SOMMAIRE

CONSIGNES DE SÉCURITÉ.....	2	FONCTIONNEMENT OSCILLATION.....	12
FONCTIONNALITÉS ET FONCTIONS.....	3	FONCTIONNEMENT EN MODE ÉCONOMIQUE... ..	12
NOMENCLATURE DES COMPOSANTS.....	4	CHAUFFAGE 10 °C	13
PRÉPARATION	6	SÉLECTION DU CODE DE SIGNALISATION DE LA TÉLÉCOMMANDE	13
FONCTIONNEMENT.....	7	NETTOYAGE ET ENTRETIEN.....	14
FONCTIONNEMENT PAR MINUTERIE.....	9	DÉPANNAGE	15
FONCTIONNEMENT PAR MINUTERIE DE MISE EN VEILLE ...	10	CONSEILS DE FONCTIONNEMENT	16
FONCTIONNEMENT MANUEL AUTOMATIQUE ...	10		
RÉGLAGE DE LA DIRECTION DU FLUX D'AIR... ..	11		

CONSIGNES DE SÉCURITÉ

- Pour prévenir tout risque de blessure personnelle ou de dégâts matériels, lisez attentivement cette section avant d'utiliser ce produit et conformez-vous aux précautions de sécurité suivantes.
- Tout fonctionnement incorrect consécutif au non-respect des instructions peut provoquer des dommages, dont la gravité est classifiée comme suit :

 AVERTISSEMENT	Ce symbole signale toute procédure qui, si elle est exécutée de manière incorrecte, peut provoquer de graves blessures, voire la mort de l'utilisateur ou du technicien de maintenance.
 ATTENTION	Ce marquage indique des procédures qui, si elles ne sont pas effectuées correctement, peuvent entraîner des blessures corporelles ou des dommages matériels.

AVERTISSEMENT

- Ce produit ne contient aucune pièce dont l'entretien est à charge de l'utilisateur. Demandez-toujours technicien de service agréé pour les réparations, l'installation et le déplacement de ce produit. Une installation ou manipulation incorrecte risque de provoquer une fuite, un choc électrique ou un incendie.
- En cas de dysfonctionnement (odeur de brûlé), arrêtez immédiatement le climatiseur, mettez le disjoncteur hors tension pour couper l'alimentation ou débranchez la prise. Faites ensuite appel à un technicien de service agréé.
- Veillez à ne pas endommager le câble d'alimentation. S'il est endommagé, il doit être remplacé par un technicien de service agréé.
- En cas de fuite du fluide frigorigène, éloignez-le de toute source de flammes ou de produits inflammables et contactez un technicien de service agréé.
- En cas d'orage ou d'un quelconque signe annonçant la foudre, mettez le climatiseur hors tension à l'aide de la télécommande, et évitez de toucher le produit ou la source d'alimentation pour prévenir tous risques électriques.
- Cet appareil ne doit pas être utilisé par des personnes (y compris des enfants) dont les capacités physiques, sensorielles ou mentales sont réduites, ou sans expérience et connaissances spécifiques, sauf sous la surveillance ou les instructions d'utilisation de l'appareil d'une personne responsable de leur sécurité. Les enfants doivent être surveillés afin d'éviter qu'ils ne jouent avec l'appareil.
- Ne mettez pas ce produit hors ou sous tension en branchant ou débranchant la prise ni en coupant ou allumant le disjoncteur.
- N'utilisez pas de gaz inflammables à proximité de ce produit.
- Ne vous exposez pas directement au flux d'air froid pendant trop longtemps.
- N'insérez pas les doigts ni d'autres objets dans l'orifice de sortie, le panneau ouvrant ou la grille d'admission.
- Ne faites pas fonctionner le climatiseur avec les mains mouillées.

ATTENTION

- Ventilez de temps à autre pendant l'utilisation.
- Utilisez toujours ce produit avec les filtres à air installés.
- Vérifiez qu'aucun équipement électronique ne se trouve à moins de 1 m (40 po) des unités intérieure ou extérieure.
- Débranchez toutes les sources d'alimentation lorsque le produit est inutilisé pendant une longue période.
- Après une longue période d'utilisation, assurez-vous de vérifier le support de l'unité intérieure, afin d'éviter la chute du produit.
- La direction du flux d'air et la température ambiante doivent être choisis avec précaution lorsque vous utilisez le climatiseur dans une pièce où se trouvent des enfants, des personnes âgées ou malades.
- N'orientez pas le flux d'air vers des feux ouverts ou des appareils de chauffage.
- N'obstruez et ne couvrez ni la grille d'admission ni l'orifice de sortie.
- N'exercez pas de forte pression sur les ailettes du radiateur.
- Ne grimpez pas sur le climatiseur, ne placez pas d'objets dessus et n'y suspendez pas d'objets.
- Ne placez aucun autre appareil électrique ou domestique en dessous de ce produit. Des écoulements de condensation peuvent les rendre humides et causer des dommages ou des dysfonctionnements de vos appareils.
- N'exposez pas ce produit directement à l'eau.
- N'utilisez pas l'appareil pour conserver des aliments, des plantes, des animaux, des outils de précision, des œuvres d'art ni d'autres objets. Cela pourrait détériorer la qualité de ces éléments.
- N'exposez pas d'animaux ni de plantes au flux d'air direct.
- Ne buvez pas l'eau de vidange du climatiseur.
- Ne tirez pas sur le câble d'alimentation.
- Ne touchez pas aux ailettes en aluminium de l'échangeur thermique intégré à ce produit afin d'éviter toute blessure lors de l'entretien de l'appareil.

FONCTIONNALITÉS ET FONCTIONS

■ Fonction d'économie d'énergie et de confort

INVERSEUR

Initialement, l'appareil consomme beaucoup d'énergie pour atteindre rapidement la température souhaitée dans la pièce. Ensuite, l'appareil passe automatiquement sur un réglage de faible puissance pour un fonctionnement économique et confortable.

FONCTIONNEMENT EN MODE ÉCONOMIQUE

Lorsque le mode de fonctionnement ÉCONOMIQUE est utilisé, la température de la pièce est légèrement supérieure à la température réglée en mode de refroidissement, et inférieure à la température réglée en mode de chauffage. Par conséquent, le mode ÉCONOMIQUE est en mesure d'économiser davantage d'énergie qu'un autre mode normal.

FLUX D'AIR OMNIDIRECTIONNEL (FONCTIONNEMENT OSCILLANT)

Une commande en 3 dimensions du balayage de la direction de l'air est possible grâce à la double utilisation du balayage haut/bas et gauche/droite de la direction de l'air. Étant donné que les volets de direction d'air haut/bas fonctionnent automatiquement selon le mode d'utilisation du climatiseur, il est possible de régler la direction du flux d'air en fonction du mode d'utilisation.

FONCTIONNEMENT SUPER QUIET (SUPER SILENCIEUX)

Lorsque le bouton FAN (VENTILATION) est utilisé pour sélectionner QUIET (SILENCIEUX), l'appareil devient super-silencieux ; le passage de l'air est réduit pour fournir un fonctionnement plus silencieux.

CHANGEMENT AUTOMATIQUE

Le mode de fonctionnement (refroidissement, déshumidification, chauffage) change automatiquement pour maintenir la température définie, et la température reste constante.

FONCTIONNEMENT EN CHAUFFAGE 10 °C

Il est possible de maintenir la température ambiante à 10 °C de manière à éviter une chute de température trop importante.

■ Fonction pratique

MINUTERIE À PROGRAMMATION

La minuterie à programmation vous permet de regrouper en une seule séquence les fonctionnements par ON timer (minuterie MARCHÉ) et OFF timer (minuterie ARRÊT). Cette séquence peut concerner 1 passage de OFF timer (minuterie ARRÊT) à ON timer (minuterie MARCHÉ), ou de ON timer (minuterie MARCHÉ) à OFF timer (minuterie ARRÊT), sur une période de 24 heures.

MINUTERIE DE MISE EN VEILLE

Lorsque le bouton SLEEP est défini en mode chauffage, le réglage du thermostat du climatiseur diminue progressivement pendant la période de fonctionnement. En mode refroidissement ou déshumidification, le réglage du thermostat augmente progressivement pendant la période de fonctionnement. Une fois le temps défini atteint, l'appareil s'éteint automatiquement.

■ Fonction de nettoyage

FILTRE À AIR AMOVIBLE

Le filtre à air de l'appareil intérieur peut être retiré pour un nettoyage et une maintenance faciles.

FONCTIONNALITÉS ET FONCTIONS

■ Télécommande

TÉLÉCOMMANDE SANS FIL

La télécommande sans fil permet de commander facilement le fonctionnement du climatiseur.

TÉLÉCOMMANDE FILAIRE (EN OPTION)

Vous pouvez utiliser la télécommande filaire en option. Lorsque vous utilisez une télécommande, les points suivants sont différents de l'utilisation d'une télécommande sans fil.

[fonctions supplémentaires pour les télécommandes filaires]

- Minuterie hebdomadaire
- Minuterie de rétablissement de la température

Et vous pouvez utiliser simultanément une télécommande filaire et une télécommande sans fil. (Mais les fonctions sont limitées.)

Lorsque vous utilisez les fonctions limitées sur la télécommande, un bip est émis ; les voyants indicateurs TIMER (MINUTERIE), OPERATION (FONCTIONNEMENT) et le 3e voyant indicateur de l'appareil intérieur clignotent.

[fonctions limitée aux télécommandes sans fil]

- Minuterie de mise en SLEEP (VEILLE)
- TIMER (Minuterie) (ON timer (minuterie MARCHÉ), OFF timer (minuterie ARRÊT) et minuterie par programmation)
- Fonctionnement en 10 °C HEAT (CHAUFFAGE 10 °C)

NOMENCLATURE DES COMPOSANTS

Unité intérieure

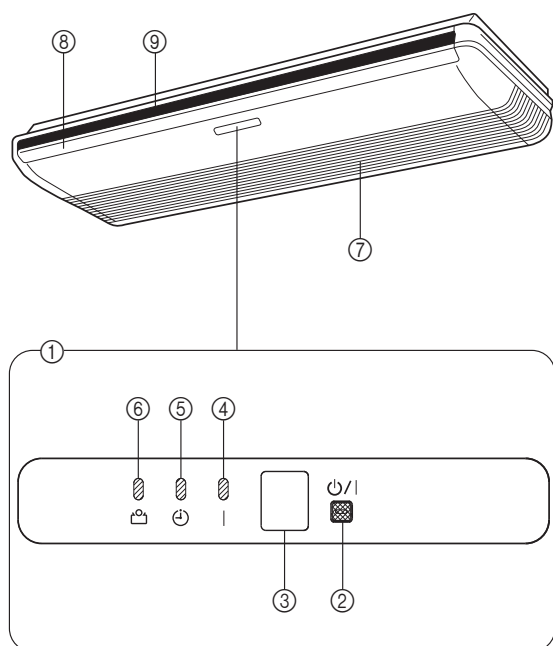

- ① **Panneau de commande**
- ② **Bouton MANUAL AUTO (MANUEL-AUTOMATIQUE)**
 - Si vous maintenez le bouton MANUAL AUTO (MANUEL-AUTOMATIQUE) enfoncé pendant plus de 10 secondes, le système de refroidissement forcé se déclenche.
 - Le système de refroidissement forcé est utilisé au moment de l'installation. Utilisation réservée à un technicien agréé.
 - Si le fonctionnement en refroidissement forcé démarre par hasard, appuyez sur le bouton START/STOP (MARCHÉ/ARRÊT) pour l'arrêter.
 - Veuillez appuyer sur le bouton lors de la réinitialisation du filtre.
- ③ **Récepteur du signal de télécommande**
- ④ **Voyant indicateur OPERATION (FONCTIONNEMENT) (Vert)**
- ⑤ **Voyant indicateur TIMER (MINUTERIE) (orange)**
 - Le voyant indicateur TIMER (MINUTERIE) s'allume lorsque la minuterie est réglée à partir de la télécommande filaire.
 - Si le voyant indicateur TIMER (MINUTERIE) clignote lorsque la minuterie fonctionne, cela indique une panne du réglage de la minuterie (Voir « Redémarrage AUTOMATIQUE » page 17.)
- ⑥ **Voyant indicateur ECONOMY (ÉCONOMIE) (vert)**
 - Le voyant indicateur ECONOMY (ÉCONOMIE) s'allume pour les fonctionnements suivants :
 - Fonctionnement en MODE ECONOMY (ÉCONOMIE)
 - Fonctionnement en 10 °C HEAT (CHAUFFAGE 10 °C) (contrôlé par télécommande sans fil)
- ⑦ **Grille d'admission**
- ⑧ **Volets de direction du flux d'air haut/bas**
- ⑨ **Volets de Direction du flux d'air gauche/droite (derrière les Volets de direction du flux d'air haut/bas)**

NOMENCLATURE DES COMPOSANTS

Télécommande

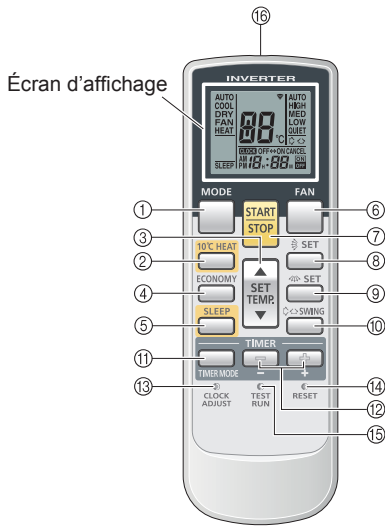

Écran d'affichage

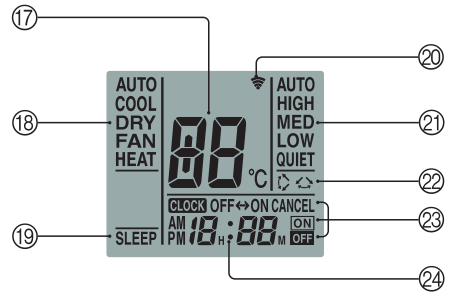

Pour faciliter les explications, l'illustration jointe a été conçue pour montrer tous les voyants possibles. Toutefois, en fonctionnement réel, l'affichage n'indiquera que les voyants correspondant au fonctionnement en cours.

- ① **Bouton de MODE**
- ② **Bouton 10 °C HEAT (CHAUFFAGE 10 °C)**
- ③ **Bouton SET TEMP. (RÉGLAGE DE LA TEMPÉRATURE) (▲ / ▼)**
- ④ **Bouton ECONOMY (ÉCONOMIE)**
- ⑤ **Bouton SLEEP (VEILLE)**
- ⑥ **Bouton FAN (VENTILATEUR)**
- ⑦ **Bouton START/STOP (MARCHE/ARRÊT)**
- ⑧ **Bouton SET (RÉGLAGE) (Vertical)**
- ⑨ **Bouton SET (RÉGLAGE) (Horizontal)**
- ⑩ **Bouton SWING (OSCILLATION)**
- ⑪ **Bouton TIMER MODE (MODE MINUTERIE)**
- ⑫ **Bouton TIMER SET (RÉGLAGE DE LA MINUTERIE) (+ / -)**
- ⑬ **Bouton CLOCK ADJUST (RÉGLAGE DE LA MINUTERIE HORLOGE)**
- ⑭ **Bouton RESET (RÉINITIALISATION)**
- ⑮ **Bouton TEST RUN (TEST DE FONCTIONNEMENT)**

- ⑯ **Émetteur de signaux**
- ⑰ **Indicateur SET (RÉGLAGE) de la température**
- ⑱ **Indicateur du mode de fonctionnement**
- ⑲ **Indicateur SLEEP (VEILLE)**
- ⑳ **Indicateur de l'émetteur**
- ㉑ **Indicateur de la vitesse du ventilateur**
- ㉒ **Indicateur SWING (OSCILLATION)**
- ㉓ **Indicateur du mode de minuterie**
- ㉔ **Indicateur de l'horloge**

- Ce bouton est utilisé lors de l'installation du climatiseur et ne sera pas utilisé en temps normal car le thermostat du climatiseur pourrait alors fonctionner de façon incorrecte.
- Si ce bouton est actionné en fonctionnement normal, l'unité intérieure passera en mode de test et le voyant indicateur OPERATION (FONCTIONNEMENT) de l'unité intérieure et le voyant indicateur TIMER (MINUTERIE) commenceront alors à clignoter de façon simultanée.
- Pour arrêter le test de fonctionnement, appuyez sur le bouton START/STOP (MARCHE/ARRÊT) pour arrêter le climatiseur.

Certaines unités intérieures peuvent ne pas être équipées des fonctions correspondant à tous les boutons sur cette télécommande. L'appareil intérieur émet un bip et les voyants indicateurs OPERATION (FONCTIONNEMENT), TIMER (MINUTERIE), ECONOMY (ÉCONOMIE) clignotent si vous appuyez sur un bouton de la télécommande et que la fonction n'est pas disponible.

PRÉPARATION

Mise sous tension

1 Allumez le disjoncteur.

Mise en place des piles (AAA/R03/LR03 × 2)

1 Appuyez sur le couvercle du compartiment des piles au dos et faites-le coulisser pour l'ouvrir.

Faites-le coulisser dans le sens de la flèche tout en appuyant sur le symbole .

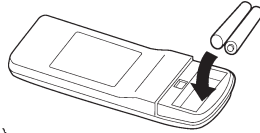

2 Insérez les piles.

Veillez à respecter les polarités des piles (+/-).

3 Fermez le couvercle du compartiment des piles.

Réglage de l'heure

1 Appuyez sur le bouton CLOCK ADJUST (RÉGLAGE DE LA MINUTERIE).

Utilisez la pointe d'un stylo ou un autre petit objet pour appuyer sur la touche.

2 Utilisez les boutons TIMER SET (RÉGLAGE DE LA MINUTERIE) (+ / -) pour régler l'heure de l'horloge.

Touche : Permet d'avancer l'heure.

Touche : Permet de reculer l'heure.

(À chaque pression sur les touches, l'heure avance/recule par incréments de 1 minute. Pour changer l'heure rapidement par incréments de 10 minutes, maintenez les touches enfoncées.)

3 Appuyez de nouveau sur le bouton CLOCK ADJUST (RÉGLAGE DE LA MINUTERIE).

Le réglage de l'heure est ainsi terminé et l'horloge démarre.

⚠ AVERTISSEMENT

- Veillez à ce que les nourrissons et les jeunes enfants n'avalent pas les piles accidentellement.

⚠ ATTENTION

- Pour éviter tout dysfonctionnement ou endommagement de la télécommande :
 - Placez la télécommande dans un endroit où elle ne sera pas exposée à la lumière directe du soleil ou à une chaleur excessive.
 - Retirez les piles lorsque le produit est inutilisé pendant une longue période.
 - Les piles vides doivent être retirées immédiatement et éliminées conformément aux lois et réglementations locales de votre région.
- En cas de contact d'une pile qui fuit avec la peau, les yeux ou la bouche, rincez immédiatement et abondamment à l'eau claire et consultez votre médecin.
- Des obstacles tels qu'un rideau ou un mur entre la télécommande et l'unité intérieure peuvent affecter la bonne transmission du signal.
- Ne faites pas subir de chocs importants à la télécommande.
- Ne renversez pas d'eau sur la télécommande.
- Ne tentez pas de recharger des piles sèches.
- N'utilisez pas de piles sèches ayant été rechargées.

Utilisez un type de piles spécifique uniquement.

Ne mélangez pas différents types de piles ou des piles neuves et usagées.

Les piles peuvent durer environ 1 ans pour un usage standard. Si l'autonomie de la télécommande diminue sensiblement, remplacez les piles et appuyez sur la touche « RESET » avec la pointe d'un stylo à bille ou autre petit objet.

Utilisation de la télécommande

- Pour fonctionner correctement, la télécommande doit être orientée vers le récepteur de signal.
- Portée : 7 mètres environ.
- Lorsqu'un signal est correctement reçu par le climatiseur, un bip est émis.
- Si aucun bip n'est émis, appuyez de nouveau sur la touche de la télécommande.

Support de télécommande

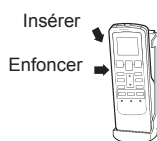
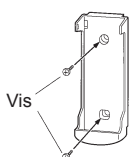

① Fixez le support.

② Réglez la télécommande.

③ Pour retirer la télécommande (pour la porter).

FONCTIONNEMENT

Sélection du mode de fonctionnement

- 1 Appuyez sur le bouton START/STOP (MARCHE/ARRÊT).**
Le voyant indicateur OPERATION (FONCTIONNEMENT) (vert) de l'unité intérieure s'allume.
Le climatiseur se met en marche.

- 2 Appuyez sur le bouton MODE pour sélectionner le mode désiré.**
À chaque pression de la touche, le mode change dans l'ordre suivant :

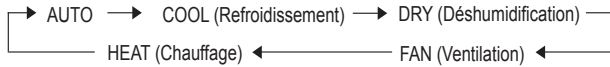

Environ 3 secondes plus tard, l'affichage complet réapparaît.

Pour régler la température ambiante

Appuyez sur le bouton SET TEMP. (RÉGLAGE DE LA TEMPÉRATURE).

- Touche ▲ : appuyez pour augmenter le réglage du thermostat.
- Touche ▼ : appuyez pour abaisser le réglage du thermostat.

● Plage de réglage du thermostat :

AUTO	18-30 °C
Chauffage	16-30 °C
Refroidissement/Déshumidification.....	18-30 °C

Le thermostat ne peut pas être utilisé pour régler la température ambiante en mode FAN (VENTILATEUR) (la température n'apparaît pas sur l'écran de la télécommande).

Environ 3 secondes plus tard, l'affichage complet réapparaît.

Le réglage du thermostat est une valeur standard et peut être légèrement différent de la température réelle de la pièce.

Réglage de la vitesse du ventilateur

Appuyez sur le bouton FAN (VENTILATEUR).

À chaque pression de la touche, la vitesse du ventilateur change dans l'ordre suivant :



Environ 3 secondes plus tard, l'affichage complet réapparaît.

Lors d'un réglage sur AUTO :

- Chauffage :** Le ventilateur fonctionne de manière à faire circuler de manière optimale l'air réchauffé.
Cependant, le ventilateur fonctionne à très faible vitesse lorsque la température de l'air émis par l'unité intérieure est basse.
- Refroidissement :** À mesure que la température de la pièce approche la température de réglage du thermostat, la vitesse du ventilateur diminue.
- Ventilateur :** Le ventilateur fonctionne à vitesse réduite.

Le ventilateur fonctionne très lentement en mode Contrôle et au début du mode Chauffage.

Fonctionnement SUPER QUIET (SUPER SILENCIEUX)

Lors d'un réglage sur QUIET (Silencieux) :

le fonctionnement SUPER QUIET (Super silencieux) commence. Le flux d'air de l'unité intérieure sera réduit pour fonctionner moins bruyamment.

- Un fonctionnement SUPER QUIET (Super silencieux) n'est pas possible en mode Déshumidification. (C'est également le cas lorsque le mode Déshumidification est sélectionné en mode AUTO).
- En fonctionnement QUIET (Silencieux), les performances de chauffage et de refroidissement sont légèrement réduites. Si la pièce n'est pas chauffée/refroidie lors du fonctionnement QUIET (Silencieux), réglez la vitesse du ventilateur du climatiseur.

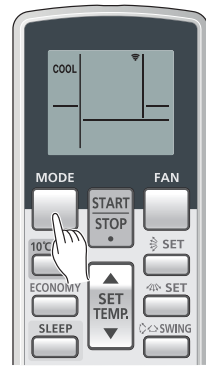

Exemple : Lors d'un réglage sur COOL (Refroidissement).

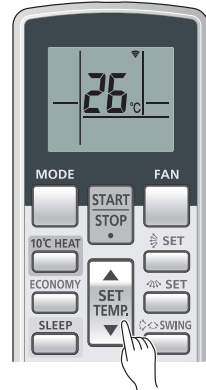

Exemple : Lors d'un réglage sur 26 °C.

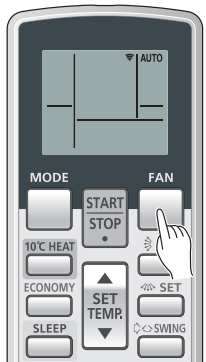

Exemple : Lors d'un réglage sur AUTO.

FONCTIONNEMENT

Les instructions relatives au chauffage (*) s'appliquent uniquement au « MODÈLE À CHAUFFAGE ET REFROIDISSEMENT » (Inversion de cycle).

Arrêt

Appuyez sur le bouton START/STOP (MARCHE/ARRÊT).

Le voyant indicateur OPERATION (FONCTIONNEMENT) (vert) s'éteint.

Mode de fonctionnement

AUTO (avec modèle à REFROIDISSEMENT) :

- Lorsque le mode AUTO (changement automatique) est sélectionné en premier, le ventilateur fonctionnera à très faible vitesse pendant quelques minutes, jusqu'à ce que l'appareil intérieur détecte les conditions ambiantes et sélectionne le mode de fonctionnement adéquat.

La température ambiante est supérieure à la température définie dans le réglage de la température → Mode de refroidissement ou mode de déshumidification

La température ambiante est plus basse que la température définie dans le réglage de température → Fonctionnement de contrôle

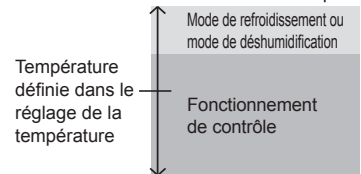

- Lorsque l'appareil intérieur a ajusté la température de la pièce à une valeur proche du réglage de température, il passe en fonctionnement de contrôle. En mode de fonctionnement de contrôle, le ventilateur tourne à faible vitesse. Si la température de la pièce change de manière importante, l'appareil intérieur choisit une nouvelle fois le fonctionnement approprié (refroidissement) afin d'ajuster la température à la valeur configurée sur le réglage de température.
- Si le mode sélectionné automatiquement par l'appareil ne vous satisfait pas, sélectionnez un des modes de fonctionnement (COOL (REFROIDISSEMENT), DRY (DÉSHUMIDIFICATION), FAN (VENTILATEUR)).

AUTO [avec modèle à CHAUFFAGE ET REFROIDISSEMENT (Inversion de cycle)] :

- Lorsque AUTO (changement automatique) est sélectionné, le climatiseur sélectionne le mode de fonctionnement approprié (refroidissement ou chauffage) en fonction de la température actuelle de la pièce.
- Lorsque le mode AUTO est sélectionné en premier, le ventilateur fonctionnera à très faible vitesse pendant quelques minutes, jusqu'à ce que l'appareil intérieur détecte les conditions ambiantes et sélectionne le mode de fonctionnement adéquat.

La température ambiante est supérieure à la température définie dans le réglage de la température → Mode de refroidissement ou mode de déshumidification

La température ambiante est proche de la température définie dans le réglage de la température → Déterminé en fonction de la température extérieure

La température ambiante est inférieure à la température définie dans le réglage de la température → Mode Chauffage

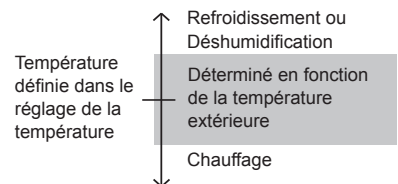

- Lorsque le climatiseur a ajusté la température de la pièce à une valeur proche du réglage du thermostat, il passe en fonctionnement de contrôle. En mode de fonctionnement de contrôle, le ventilateur tourne à faible vitesse. Si la température de la pièce change de manière importante, le climatiseur choisit une nouvelle fois le fonctionnement approprié (chauffage, refroidissement) afin d'ajuster la température à la valeur configurée sur le thermostat.
- Si le mode sélectionné automatiquement par l'appareil ne vous satisfait pas, sélectionnez un des modes de fonctionnement (HEAT (CHAUFFAGE), COOL (REFROIDISSEMENT), DRY (DÉSHUMIDIFICATION), FAN (VENTILATEUR)).

CHAUFFAGE* : Utilisez-le pour réchauffer votre pièce.

- Lorsque le mode chauffage est sélectionné, le climatiseur fonctionne avec une vitesse de ventilateur très faible pendant 3 à 5 minutes, après quoi il passe sur le réglage de ventilateur sélectionné. Ce laps de temps permet à l'unité intérieure de chauffer avant de fonctionner à plein régime.
- Lorsque la température de la pièce est très basse, du givre peut se former sur l'unité extérieure et réduire les performances du climatiseur. Pour empêcher une telle formation de givre, le climatiseur enclenche automatiquement un cycle de dégivrage de temps en temps. En mode de dégivrage automatique, le voyant indicateur OPERATION (FONCTIONNEMENT) clignote, et le chauffage s'arrête.
- Au début de la phase de chauffage, la pièce met du temps à se réchauffer.

REFROIDISSEMENT : Utilisez-le pour refroidir votre pièce.

DÉSHUMIDIFICATION : Utilisez-le pour refroidir progressivement votre pièce tout en la déshumidifiant.

- La pièce ne peut pas être chauffée en mode déshumidification.
- En mode déshumidification, l'appareil fonctionne à faible vitesse. Afin de régler l'humidité de la pièce, il se peut que le ventilateur de l'appareil s'arrête de temps à autre. Le ventilateur peut également fonctionner à très faible vitesse lors du réglage de l'humidité de la pièce.
- La vitesse du ventilateur ne peut être modifiée manuellement lorsque le mode déshumidification a été sélectionné.

VENTILATEUR : Utilisez-le pour faire circuler l'air dans votre pièce.

En mode chauffage :

Réglez le thermostat sur une valeur de température supérieure à la température ambiante actuelle de la pièce. Le mode chauffage ne fonctionne pas si le thermostat est réglé sur une valeur inférieure à la température actuelle de la pièce.

En mode refroidissement/ déshumidification :

Réglez le thermostat sur une valeur de température inférieure à la température ambiante actuelle de la pièce. Les modes refroidissement et déshumidification ne fonctionnent pas si le thermostat est réglé sur une valeur supérieure à la température actuelle de la pièce (en mode refroidissement, seul le ventilateur fonctionne).

En mode ventilation :

Vous ne pouvez pas utiliser l'appareil pour chauffer ou refroidir la pièce.

FONCTIONNEMENT PAR MINUTERIE

Avant d'utiliser la fonction de minuterie, assurez-vous que l'heure de la télécommande a été réglée correctement (est P. 6).
Si l'appareil intérieur est relié à une télécommande câblée, la télécommande sans fil ne peut pas être utilisée pour régler la minuterie.

Utilisation de ON timer (Minuterie MARCHÉ) ou de OFF timer (Minuterie ARRÊT)

1 Appuyez sur le bouton START/STOP (MARCHÉ/ARRÊT) (si l'appareil fonctionne déjà, passez à l'étape 2).

Le voyant indicateur OPERATION (FONCTIONNEMENT) (vert) de l'unité intérieure s'allume.

2 Appuyez sur le bouton TIMER MODE (MODE DE MINUTERIE) pour sélectionner le fonctionnement par ON timer (Minuterie MARCHÉ) ou OFF timer (Minuterie ARRÊT).

À chaque pression de la touche, le mode de fonctionnement de la minuterie change dans l'ordre suivant :



Le voyant indicateur TIMER (MINUTERIE) (orange) de l'appareil intérieur s'allume.

3 Utilisez les boutons TIMER SET (RÉGLAGE DE LA MINUTERIE) pour ajuster les durées des minuteries OFF (ARRÊT) ou ON (MARCHÉ).

Réglez l'heure pendant que l'indicateur de l'heure clignote (le clignotement dure 5 secondes environ).

Touche : Permet d'avancer l'heure.

Touche : Permet de reculer l'heure.

Environ 5 secondes plus tard, l'affichage complet réapparaît.

Annulation de la minuterie

Utilisez le bouton TIMER MODE (MODE DE MINUTERIE) pour sélectionner « CANCEL » (ANNULER).

Le climatiseur reprend son fonctionnement normal.

Changement des réglages de la minuterie

Exécutez les étapes 2 et 3.

Arrêt du climatiseur alors que la minuterie fonctionne

Appuyez sur le bouton START/STOP (MARCHÉ/ARRÊT).

Changement des conditions de fonctionnement

Pour modifier les conditions de fonctionnement (Mode, Vitesse du ventilateur, Réglage du thermostat, mode QUIET (Silencieux)), après avoir réglé la minuterie et attendu que l'affichage complet réapparaisse, appuyez sur les touches appropriées pour modifier les conditions de fonctionnement souhaitées.

Utilisation de la minuterie par programmation

1 Appuyez sur le bouton START/STOP (MARCHÉ/ARRÊT) (si l'appareil fonctionne déjà, passez à l'étape 2).

Le voyant indicateur OPERATION (FONCTIONNEMENT) (vert) de l'unité intérieure s'allume.

2 Réglez les heures de votre choix pour OFF timer (Minuterie ARRÊT) et ON timer (Minuterie MARCHÉ).

Reportez-vous à la section « Utilisation de ON timer (Minuterie MARCHÉ) ou de OFF timer (Minuterie ARRÊT) » pour régler le mode et les heures de votre choix. Environ 3 secondes plus tard, l'affichage complet réapparaît.

Le voyant indicateur TIMER (MINUTERIE) (orange) de l'appareil intérieur s'allume.

3 Appuyez sur le bouton TIMER MODE (Mode minuterie) pour sélectionner la fonction Minuterie par programmation (OFF → ON ou OFF ← ON s'affiche).

L'écran affiche alternativement « OFF timer (Minuterie ARRÊT) » et « ON timer (Minuterie MARCHÉ) » avant d'afficher le réglage de l'heure pour le fonctionnement initial.

- La minuterie programmée est alors activée. (Si vous avez choisi de faire fonctionner d'abord ON timer (Minuterie MARCHÉ), l'appareil s'arrête d'abord).

Environ 5 secondes plus tard, l'affichage complet réapparaît.

Annulation de la minuterie

Utilisez le bouton TIMER MODE (MODE DE MINUTERIE) pour sélectionner « CANCEL » (ANNULER).

Le climatiseur reprend son fonctionnement normal.

Changement des réglages de la minuterie

1. Suivez les instructions indiquées dans la section « Utilisation de ON timer (Minuterie MARCHÉ) ou de OFF timer (Minuterie ARRÊT) » pour sélectionner le réglage de minuterie que vous souhaitez changer.
2. Appuyez sur le bouton TIMER MODE (MODE MINUTERIE) pour sélectionner OFF → ON ou OFF ← ON.

Arrêt du climatiseur alors que la minuterie fonctionne

Appuyez sur le bouton START/STOP (MARCHÉ/ARRÊT).

Changement des conditions de fonctionnement

Pour modifier les conditions de fonctionnement (Mode, Vitesse du ventilateur, Réglage du thermostat, mode QUIET (Silencieux)), après avoir réglé la minuterie et attendu que l'affichage complet réapparaisse, appuyez sur les touches appropriées pour modifier les conditions de fonctionnement souhaitées.

À propos de la minuterie par programmation

- La minuterie à programmation vous permet de regrouper en une seule séquence les fonctionnements par ON timer (Minuterie MARCHÉ) et OFF timer (Minuterie ARRÊT). Cette séquence peut concerner un passage de OFF timer (Minuterie ARRÊT) à ON timer (Minuterie MARCHÉ), ou de ON timer (Minuterie MARCHÉ) à OFF timer (Minuterie ARRÊT), sur une période de 24 heures.
- La première minuterie à se déclencher sera celle qui a été réglée la plus proche de l'heure actuelle. L'ordre de fonctionnement est indiqué par la flèche sur l'écran de la télécommande (OFF → ON, ou OFF ← ON).
- Une minuterie par programmation peut, par exemple, être l'arrêt automatique du climatiseur (OFF timer) (minuterie ARRÊT) après votre coucher, puis son démarrage (ON timer) (minuterie MARCHÉ) automatique le matin avant votre lever.

FONCTIONNEMENT PAR MINUTERIE DE MISE EN VEILLE

À l'inverse d'autres fonctions de minuterie, la minuterie de mise en SLEEP (VEILLE) permet de régler le laps de temps avant l'arrêt du climatiseur. Si l'appareil intérieur est relié à une télécommande câblée, la télécommande sans fil ne peut pas être utilisée pour régler la minuterie de mise en veille.

Utilisation de la minuterie de mise en SLEEP (VEILLE)

Lorsque le climatiseur fonctionne ou est à l'arrêt, appuyez sur le bouton SLEEP (VEILLE).

Le voyant indicateur (vert) OPERATION (FONCTIONNEMENT) de l'unité intérieure s'allume et le voyant indicateur TIMER (MINUTERIE) (orange) s'allume.

Changement des réglages de la minuterie

Appuyez de nouveau sur le bouton SLEEP (VEILLE) et réglez l'heure à l'aide des boutons TIMER SET (RÉGLAGE DE LA MINUTERIE) (\oplus / \ominus).

\oplus Touche : permet d'avancer l'heure.

\ominus Touche : permet de reculer l'heure.

Environ 5 secondes plus tard, l'affichage complet réapparaît.

À propos de la minuterie de mise en SLEEP (VEILLE)

Pour empêcher un chauffage ou un refroidissement excessif pendant la nuit, la fonction de minuterie de mise en veille modifie automatiquement le réglage du thermostat en fonction du réglage de l'heure. Une fois le temps défini écoulé, le climatiseur s'arrête complètement.

En mode Chauffage :

Lorsque la minuterie de mise en SLEEP (VEILLE) est activée, le réglage du thermostat diminue automatiquement de 1 °C toutes les 30 minutes. Lorsque le thermostat a, au total, diminué de 4 °C, le réglage du thermostat à cet instant est maintenu jusqu'à ce que le laps de temps défini se soit écoulé. Le climatiseur s'éteint alors automatiquement.

Réglage de la minuterie de mise en SLEEP (VEILLE)

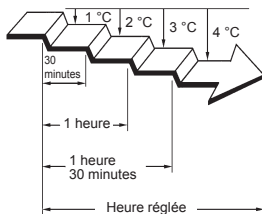

En mode Refroidissement/Déshumidification :

Lorsque la minuterie de mise en SLEEP (VEILLE) est activée, le réglage du thermostat augmente automatiquement de 1 °C toutes les heures. Lorsque le thermostat a, au total, augmenté de 2 °C, le réglage du thermostat à cet instant est maintenu jusqu'à ce que le laps de temps défini se soit écoulé. Le climatiseur s'éteint alors automatiquement.

Réglage de la minuterie de mise en SLEEP (VEILLE)

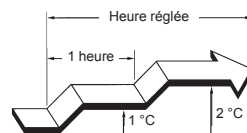

FONCTIONNEMENT MANUEL AUTOMATIQUE

Si vous avez perdu la télécommande ou qu'elle ne fonctionne pas correctement, servez-vous de la fonction MANUAL AUTO (Manuel-automatique).

Comment contrôler l'unité intérieure sans télécommande

Appuyez sur le bouton MANUAL AUTO (Manuel-automatique) entre 3 et 10 secondes sur le panneau des commandes de l'unité principale.

Pour arrêter le fonctionnement, appuyez de nouveau sur le bouton MANUAL AUTO (MANUEL-AUTOMATIQUE).

- Lorsque le climatiseur est utilisé à l'aide des commandes de l'unité intérieure, il fonctionne selon le même mode que le mode AUTO sélectionné sur la télécommande.
- La vitesse du ventilateur est réglée sur « AUTO » et le réglage du thermostat est standard. (24 °C)

RÉGLAGE DE LA DIRECTION DU FLUX D'AIR

Les instructions relatives au chauffage (*) s'appliquent uniquement au « MODÈLE À CHAUFFAGE ET REFROIDISSEMENT » (Inversion de cycle).

- Pour ajuster les directions (haut, bas, gauche et droite) du flux d'air, utilisez les boutons SET (RÉGLAGE) de la télécommande.
- Utilisez les boutons SET (RÉGLAGE) une fois que l'unité intérieure a démarré et que le mouvement des volets de direction du flux d'air a cessé.

Réglage de la direction verticale du flux d'air

Appuyez sur le bouton SET (RÉGLAGE) (Vertical).

À chaque pression sur la touche, le flux d'air change comme suit :



Types de réglages de la direction du flux d'air :

①, ②, ③ : En mode refroidissement/déshumidification

①, ②, ③, ④, ⑤ : En mode chauffage*

L'affichage de la télécommande ne change pas.

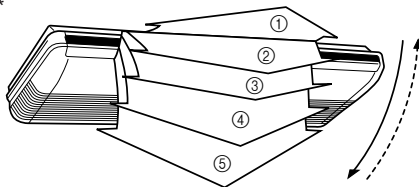

- Réglez la direction du flux d'air dans les plages indiquées ci-dessus.
- La direction verticale du flux d'air se règle automatiquement de la manière illustrée, en fonction du type de fonctionnement sélectionné.

Flux horizontal ① : En mode refroidissement/déshumidification

Flux vers le bas ⑤ : En mode chauffage*

- En mode AUTO, le flux d'air est horizontal ① pendant la première minute de fonctionnement ; la direction de l'air ne peut pas être ajustée pendant cette période.

Réglage de la direction horizontale du flux d'air

Appuyez sur le bouton SET (RÉGLAGE) (Horizontal).

À chaque pression sur la touche, le flux d'air change comme suit :



L'affichage de la télécommande ne change pas.

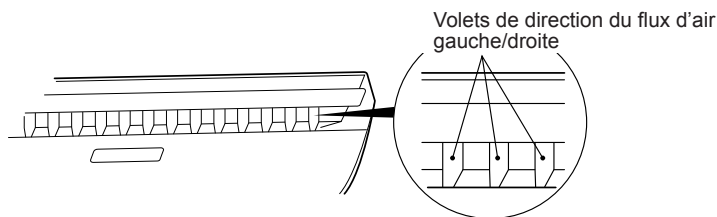

- Réglez la direction du flux d'air dans les plages indiquées ci-dessus.

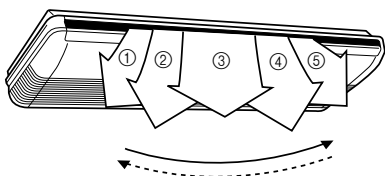

⚠ AVERTISSEMENT

N'introduisez jamais les doigts ou des corps étrangers dans les orifices de sortie car le ventilateur interne fonctionne à vitesse élevée et pourrait occasionner des blessures.

- Un réglage manuel des volets de direction de l'air haut/bas ou des volets de direction du flux d'air gauche/droite risque d'entraîner leur mauvais fonctionnement. Le cas échéant, éteignez l'appareil et remettez-le en marche. Les volets devraient de nouveau fonctionner correctement.

- En mode refroidissement et déshumidification, ne réglez pas les volets de direction d'air haut/bas dans la plage de chauffage (④ à ⑤) pendant des périodes prolongées, car de la vapeur pourrait se condenser près des volets de sortie et des gouttes d'eau pourraient s'écouler du climatiseur. En mode refroidissement et déshumidification, si les volets de direction du flux d'air sont laissés dans la plage de chauffage, ils reviendront automatiquement dans la position ③ au bout de 30 minutes.

- Lorsque l'appareil est utilisé dans une pièce où se trouvent des enfants, des personnes âgées ou malades, les réglages de la direction de l'air et de la température ambiante doivent faire l'objet d'une attention particulière.

FONCTIONNEMENT OSCILLATION

Mettez le climatiseur en marche avant de procéder aux étapes suivantes.

Sélection du fonctionnement SWING (OSCILLATION)

Appuyez sur le bouton SWING (OSCILLATION)

À chaque pression du bouton SWING (OSCILLATION), le mode d'oscillation change dans l'ordre suivant.

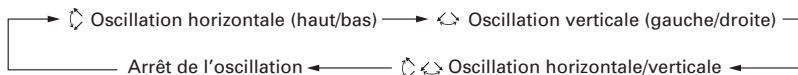

Arrêt du fonctionnement SWING (OSCILLATION)

Appuyez sur le bouton SWING (OSCILLATION) et sélectionnez STOP (ARRÊT).

La direction du flux d'air est à nouveau celle précédant la sélection du mode d'oscillation.

À propos du fonctionnement SWING (OSCILLATION)

- Pour sélectionner le fonctionnement du mouvement d'oscillation haut/bas

Le type de fonctionnement	Gamme d'oscillation
Refroidissement/Déshumidification	① à ④
Chauffage	③ à ⑤
Ventilateur	① à ⑤

Le fonctionnement SWING (OSCILLATION) peut s'arrêter temporairement lorsque le ventilateur du climatiseur ne fonctionne pas ou fonctionne très lentement.

- Pour sélectionner le fonctionnement du mouvement d'oscillation gauche/droite

Le type de fonctionnement	Gamme d'oscillation
Refroidissement/Déshumidification	① à ⑤ (Toute gamme)
Chauffage	① à ⑤ (Toute gamme)
Ventilateur	① à ⑤ (Toute gamme)

Le fonctionnement SWING (OSCILLATION) peut s'arrêter temporairement lorsque le ventilateur du climatiseur ne fonctionne pas ou fonctionne très lentement.

FONCTIONNEMENT EN MODE ÉCONOMIQUE

Démarrez le climatiseur avant de réaliser cette procédure.

Pour utiliser le fonctionnement ÉCONOMIQUE

Appuyez sur le bouton ECONOMY (ÉCONOMIE).

Le voyant indicateur ECONOMY (ÉCONOMIE) (vert) s'allume.
Le fonctionnement en mode économique est activé.

Pour arrêter le fonctionnement ÉCONOMIQUE

Appuyez de nouveau sur le bouton ECONOMY (ÉCONOMIE).

Le voyant indicateur ECONOMY (ÉCONOMIE) (vert) s'éteint.
Le fonctionnement normal commence.

À propos du fonctionnement ÉCONOMIQUE

Que ce soit pour le refroidissement ou le chauffage, le régime de fonctionnement maximum du climatiseur en mode ECONOMY (ÉCONOMIE) correspond à environ 70 % du régime de fonctionnement en mode normal.

- Si la pièce n'est pas rafraîchie (ou chauffée) correctement pendant le fonctionnement en mode ÉCONOMIQUE, sélectionnez le fonctionnement normal.
- Pendant la phase de contrôle en mode AUTO, le fonctionnement du climatiseur ne bascule pas en mode de fonctionnement ÉCONOMIQUE même si vous avez sélectionné ce dernier en appuyant sur la touche de fonctionnement en mode ÉCONOMIQUE.
- Lorsque le mode de fonctionnement ÉCONOMIQUE est activé, la température ambiante est légèrement supérieure à la température définie en mode Refroidissement et inférieure à la température définie en mode Chauffage. Par conséquent, le mode ÉCONOMIQUE est en mesure d'économiser davantage d'énergie qu'un autre mode normal.

CHAUFFAGE 10 °C

Utilisation du 10 °C HEAT (CHAUFFAGE 10 °C)

Appuyez sur le bouton 10 °C HEAT (CHAUFFAGE 10 °C).

Le voyant indicateur OPERATION (FONCTIONNEMENT) (vert) s'éteint et le voyant indicateur ECONOMY (ÉCONOMIE) (vert) s'allume.

Lorsque le fonctionnement en 10 °C HEAT (CHAUFFAGE 10 °C) est en cours, seul le fonctionnement suivant est possible.

- ⇄ SWING (OSCILLATION)

Arrêt du 10 °C HEAT (CHAUFFAGE 10 °C)

Appuyez sur le bouton START/STOP (MARCHE/ARRÊT).

Puis le FONCTIONNEMENT s'arrête et le voyant indicateur ECONOMY (ÉCONOMIE) (vert) s'éteint.

À propos du 10 °C HEAT (CHAUFFAGE 10 °C)

- Le mode Chauffage ne fonctionne pas si la température ambiante est suffisamment élevée.
- Il est possible de maintenir la température de la pièce à 10 °C en appuyant sur le bouton 10 °C HEAT (CHAUFFAGE 10 °C) de façon à éviter une chute de température trop importante.

SÉLECTION DU CODE DE SIGNALISATION DE LA TÉLÉCOMMANDE

Lorsque deux climatiseurs ou plus sont installés dans une pièce et que la télécommande actionne un autre climatiseur que celui que vous souhaitez régler, changez le code de signalisation de la télécommande de manière à ne faire fonctionner que le climatiseur que vous souhaitez régler (4 possibilités).

Lorsque plusieurs climatiseurs sont installés dans une pièce, contactez votre revendeur pour définir les codes de signalisation de chaque climatiseur.

Sélection du code de signalisation de la télécommande

Procédez comme suit pour sélectionner le code de signalisation de la télécommande.
(Le climatiseur ne peut pas recevoir de code de signalisation s'il n'a pas été réglé pour le code de signalisation.)

- 1** Appuyez sur le bouton START/STOP (MARCHE/ARRÊT) jusqu'à ce que l'horloge s'affiche sur l'écran de la télécommande.
- 2** Appuyez sur le bouton MODE pendant au moins cinq secondes pour afficher le code de signalisation actuel (réglé initialement sur A).
- 3** Appuyez sur le bouton (▲/▼) pour changer le code du signal en A → B → C → D. Faites correspondre le code sur l'écran au code de signalisation du climatiseur.
- 4** Appuyez de nouveau sur le bouton MODE pour revenir à l'affichage de l'horloge. Le code de signalisation a changé.

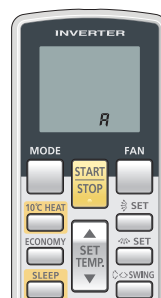

- Si vous n'appuyez sur aucune touche dans les 30 secondes qui suivent l'affichage du code de signalisation, le système revient à l'affichage de l'horloge initial. Dans ce cas, recommencez à partir de l'étape 1.
- Le code de signalisation du climatiseur est réglé sur « A » avant expédition. Contactez votre revendeur pour changer le code de signalisation.
- La télécommande revient au code de signalisation « A » lors du remplacement de ses piles. Si vous utilisez un autre code de signalisation que le code « A », rétablissez le code de signalisation initial après avoir remplacé les piles.
Si vous ignorez la procédure de réglage du code de signalisation du climatiseur, essayez chacun des codes de signalisation (A → B → C → D) jusqu'à ce que vous trouviez celui permettant de faire fonctionner le climatiseur.

NETTOYAGE ET ENTRETIEN

ATTENTION

- Avant de nettoyer ce produit, mettez-le hors tension et débranchez toute les sources d'alimentation.
- Le ventilateur fonctionne à vitesse élevée à l'intérieur de l'appareil et pourrait entraîner des blessures corporelles.
- Veillez à ne pas faire tomber la grille d'admission.
- Nettoyer le filtre impliquant de travailler à des hauteurs élevées, veuillez consulter un technicien de service agréé.
- Ne versez pas de produits insecticides liquides et ne pulvérisez pas de produits aérosols de coiffure sur le corps de l'appareil.

- En cas d'utilisation prolongée, de la saleté peut s'accumuler à l'intérieur de l'appareil, réduisant ainsi ses performances. Il est recommandé de faire inspecter régulièrement l'appareil, en plus de le nettoyer et de l'entretenir. Pour plus d'informations, contactez un technicien de service agréé.
- Pour nettoyer le corps de l'appareil, n'utilisez pas d'eau à plus de 40 °C, de détergents corrosifs ou d'agents volatils tels que du benzène ou un diluant.
- Si l'appareil n'est pas utilisé pendant une période de 1 mois ou plus, veillez à bien faire sécher les parties internes de l'appareil à l'avance en le faisant fonctionner en mode ventilateur pendant une demi-journée.

Nettoyage du filtre à air

1. Tirez les filtres à air vers le haut pour les retirer.

Déposez les filtres à air en soulevant leur poignée tout en tirant vers vous.

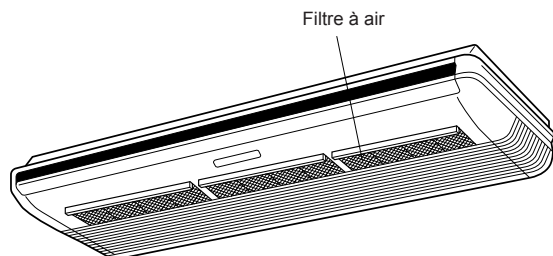

2. Nettoyez les filtres à air.

Retirez la poussière des filtres à air en les passant à l'aspirateur ou en les nettoyant. Après nettoyage, laissez bien sécher les filtres à air dans un endroit à l'abri de la lumière du soleil.

3. Remontez les filtres à air sur la grille d'admission.

Les filtres à air s'adaptent à l'intérieur de la grille d'admission.

- Le filtre à air peut être dépoussiéré soit au moyen d'un aspirateur, soit en le nettoyant avec une solution de détergent doux et d'eau chaude. Si vous nettoyez le filtre, laissez-le sécher entièrement dans un endroit ombragé avant de le réinstaller.
- Si vous laissez la saleté s'accumuler sur le filtre à air, le flux d'air diminuera, atténuant son efficacité et augmentant le bruit.

Réinitialisation du filtre (voyant indicateur ECONOMY (ÉCONOMIE) clignotant / réglage spécial)

- **Utilisable si correctement configuré pendant l'installation.**
Veillez contacter un technicien de service agréé pour utiliser cette fonction.

- Il s'allume lorsqu'il est temps de nettoyer les filtres à air.
Après la mise sous tension, appuyez sur le bouton MANUAL AUTO (MANUEL-AUTOMATIQUE) pendant 2 secondes ou moins sur l'appareil intérieur.

DÉPANNAGE

Les instructions relatives au chauffage (*) s'appliquent uniquement au « MODÈLE À CHAUFFAGE ET REFROIDISSEMENT » (Inversion de cycle).

AVERTISSEMENT

Dans les cas suivants, arrêtez immédiatement le climatiseur, mettez le disjoncteur hors tension pour couper l'alimentation ou débranchez la prise. Puis, contactez votre distributeur ou un technicien de service agréé. Tant que l'appareil est raccordé à une source électrique, il n'est pas isolé du courant électrique même s'il est éteint.

- L'appareil sent le brûlé ou émet de la fumée
- De l'eau fuit de l'appareil

Avant de faire appel à un technicien de service, effectuez les vérifications suivantes :

	Symptôme	Problème	Voir Page
FONCTIONNEMENT NORMAL	Ne fonctionne pas immédiatement :	<ul style="list-style-type: none"> ● En cas d'arrêt et de redémarrage immédiat de l'unité intérieure, le compresseur ne fonctionne pas pendant 3 minutes environ afin d'éviter que les fusibles ne sautent. ● Chaque fois que la prise d'alimentation est débranchée, puis raccordée à une prise électrique, le circuit de protection fonctionne pendant 3 minutes environ, empêchant l'appareil de fonctionner pendant ce laps de temps. 	—
	Un bruit se fait entendre :	<ul style="list-style-type: none"> ● En marche et immédiatement après l'arrêt de l'appareil, vous entendez de l'eau circuler dans la tuyauterie du climatiseur. Du bruit peut également être particulièrement perceptible pendant 2 à 3 minutes après la mise en marche (bruit de circulation du fluide caloporteur). ● En marche, un léger bruit aigu peut être perceptible. Il est dû à une infime dilatation et contraction du capot avant sous l'effet des variations de température. 	—
		*● En mode chauffage, un sifflement est parfois audible. Il est produit par le dégivrage automatique.	16
	Odeurs :	<ul style="list-style-type: none"> ● L'unité intérieure peut dégager une odeur. Cette odeur provient des odeurs de la pièce (mobilier, tabac, etc.) qui ont été aspirées par le climatiseur. 	—
	Émission de brume ou de vapeur :	<ul style="list-style-type: none"> ● En mode refroidissement ou déshumidification, une fine brume provenant de l'unité intérieure peut être visible. Elle provient du refroidissement soudain de l'air ambiant par l'air frais émis par l'unité intérieure, produisant condensation et brume. 	—
		*● En mode chauffage, le ventilateur de l'unité intérieure peut s'arrêter et l'unité peut dégager de la vapeur visible. Elle provient du dégivrage automatique.	16
	Le flux d'air est faible ou s'arrête :	*● Lors de la mise en marche du chauffage, la vitesse du ventilateur est temporairement très faible. Les composants internes ont ainsi le temps de chauffer.	—
		*● En mode chauffage, si la température de la pièce s'élève au-dessus du réglage du thermostat, l'unité extérieure s'arrête et la vitesse du ventilateur de l'unité intérieure est très faible. Pour réchauffer encore la pièce, réglez le thermostat sur une valeur supérieure.	—
		*● En mode chauffage, l'appareil cesse temporairement de fonctionner (15 minutes max.) pendant le dégivrage automatique. En mode dégivrage automatique, le voyant indicateur OPERATION (FONCTIONNEMENT) clignote.	16
		● Le ventilateur peut fonctionner à très faible vitesse en mode déshumidification ou lorsque l'appareil contrôle la température de la pièce.	—
		● En mode SUPER QUIET (SUPER SILENCIEUX), le ventilateur fonctionne très lentement.	—
		● En mode de fonctionnement de contrôle AUTO, le ventilateur tourne très lentement.	—
	L'appareil extérieur produit de l'eau :	*● En mode chauffage, il arrive que de l'eau s'écoule de l'unité extérieure pendant le dégivrage automatique.	16
Le voyant indicateur ECONOMY (ÉCONOMIE) clignote :	● Nettoyez le filtre. Ensuite, éteignez le voyant indicateur ECONOMY (ÉCONOMIE).	14	

DÉPANNAGE

	Symptôme	Problème	Voir Page
VÉRIFIER DE NOUVEAU	Ne fonctionne pas du tout :	<ul style="list-style-type: none"> ● Le disjoncteur a-t-il été coupé ? ● Y a-t-il eu une panne de courant ? ● Un fusible a-t-il grillé ? Le disjoncteur a-t-il été coupé ? 	—
	Mauvais fonctionnement du refroidissement (ou du chauffage*) :	<ul style="list-style-type: none"> ● La minuterie fonctionne-t-elle ? 	9 à 10
		<ul style="list-style-type: none"> ● Le filtre à air est-il sale ? ● La grille d'admission ou l'orifice de sortie du climatiseur est-il obstrué ? ● Avez-vous réglé correctement les paramètres de température de la pièce (thermostat) ? ● Y a-t-il une fenêtre ou une porte ouverte ? ● En mode refroidissement, est-ce que le soleil entre par une fenêtre ? (fermez les rideaux). ● En mode refroidissement, y a-t-il un appareil de chauffage et des ordinateurs dans la pièce, ou se trouve-t-il trop de personnes dans la pièce ? 	—
	L'appareil fonctionne différemment du réglage de la télécommande :	<ul style="list-style-type: none"> ● L'appareil est-il réglé pour le mode QUIET (SILENCIEUX) ? 	—
		<ul style="list-style-type: none"> ● Les piles de la télécommande sont-elles épuisées ? ● Les piles de la télécommande fonctionnent-elles correctement ? 	6

Si le problème persiste après ces vérifications, ou si vous sentez des odeurs de brûlé, ou si le voyant indicateur OPERATION (FONCTIONNEMENT) et le voyant indicateur TIMER (MINUTERIE) clignotent et si le voyant indicateur ECONOMY (ÉCONOMIE) clignote rapidement. Mettez immédiatement l'appareil hors tension, coupez l'alimentation via le disjoncteur et contactez un technicien de service agréé.

CONSEILS DE FONCTIONNEMENT

Les instructions relatives au chauffage (*) s'appliquent uniquement au « MODÈLE À CHAUFFAGE ET REFOUDDISSEMENT » (Inversion de cycle).

Performances de chauffage*

- Ce climatiseur fonctionne selon le principe de la pompe à chaleur. Il absorbe la chaleur de l'air extérieur et transfère cette chaleur à l'intérieur. Les performances de l'appareil sont donc moindres lorsque la température de l'air extérieur chute. Si vous estimez que les performances de chauffage sont insuffisantes, nous vous recommandons d'associer ce climatiseur à un autre type d'appareil de chauffage.
- Les climatiseurs à pompe à chaleur chauffent l'ensemble de la pièce en recirculant l'air dans la pièce. Un certain temps peut donc s'écouler après la mise en marche du climatiseur avant que la pièce ne soit chauffée.

Lorsque les températures à l'intérieur et à l'extérieur sont élevées*

Lorsqu'à la fois les températures à l'intérieur et à l'extérieur sont élevées en mode chauffage, le ventilateur de l'unité extérieure peut parfois s'arrêter.

Dégivrage automatique commandé par micro-ordinateur*

- Lorsque vous utilisez le mode chauffage dans des conditions de température extérieure basse et de forte humidité, du givre peut se former sur l'unité extérieure, réduisant ses performances.
Pour éviter cette situation, ce climatiseur est équipé d'une fonction de dégivrage automatique commandé par micro-ordinateur. En cas de formation de givre, le climatiseur s'arrête temporairement et le circuit de dégivrage se met brièvement en marche (pendant environ 4 à 15 minutes).
En mode dégivrage automatique, le voyant indicateur OPERATION (FONCTIONNEMENT) (vert) clignote.
- Si, suite à l'arrêt de l'opération de chauffage, du gel venait se former sur l'unité extérieure, elle commencera l'opération de dégel automatique. À ce stade, l'appareil extérieur s'arrêtera automatiquement après avoir fonctionné pendant quelques minutes.

Faible Refroidissement Ambient*

Lorsque la température extérieure chute, le ventilateur de l'appareil extérieur peut commuter en faible vitesse.

Démarrage chaud (pour le chauffage)*

L'unité intérieure empêche les courants d'air froids lorsque le chauffage commence.

Le ventilateur de l'unité intérieure ne fonctionne pas ou sa vitesse est très faible jusqu'à ce que le ventilateur atteigne la température réglée.

CONSEILS DE FONCTIONNEMENT

L'option de télécommande filaire est nécessaire pour utiliser la fonction suivante (**).

****Doubles télécommandes (en option)**

Il est possible d'ajouter une télécommande jusqu'à concurrence d'un maximum de 2. Les deux télécommandes peuvent commander le climatiseur. Cependant, les fonctions de la minuterie ne sont pas utilisables sur l'appareil secondaire.

****Commande Groupée**

1 télécommande peut commander jusqu'à 16 climatiseurs. Tous les climatiseurs seront actionnés avec les mêmes réglages.

Les instructions relatives au chauffage (*) s'appliquent uniquement au « **MODÈLE À CHAUFFAGE ET REFROIDISSEMENT** » (Inversion de cycle).

Redémarrage AUTOMATIQUE

En cas de coupure de courant

- Si l'alimentation du climatiseur est interrompue à cause d'une panne de courant, le climatiseur redémarre automatiquement dans le mode dans lequel il se trouvait une fois le courant rétabli.
- En cas de panne de courant en mode TIMER (MINUTERIE), la minuterie est réinitialisée et l'unité démarre (ou s'arrête) à l'heure correspondant au nouveau réglage de l'heure. Le cas échéant, le voyant indicateur TIMER (MINUTERIE) (orange) clignote.
- L'utilisation d'autres appareils électriques (rasoir, etc.) ou l'utilisation à proximité d'un émetteur radio sans fil peut provoquer le dysfonctionnement du climatiseur. Le cas échéant, débranchez temporairement la prise d'alimentation, rebranchez-la, puis utilisez la télécommande pour remettre l'appareil en marche.

Avis

- En mode chauffage, il arrive que l'unité intérieure lance l'opération de dégivrage pendant de courtes périodes de temps. Pendant le dégivrage, si l'utilisateur règle de nouveau l'unité intérieure sur le mode chauffage, le mode de dégivrage se poursuit, et le chauffage démarre au terme du dégivrage. Un certain temps peut donc s'écouler avant la production d'air chaud.
- En mode chauffage, le dessus de l'unité intérieure peut devenir chaud. Cela est dû au fait qu'un fluide caloporteur circule dans l'unité intérieure, même lorsqu'elle est à l'arrêt ; il ne s'agit pas d'un dysfonctionnement.